



TABELA DE PREÇOS 2022

AQUECIMENTO & CLIMATIZAÇÃO



DOMÉSTICO



AEROTERMIA



COMERCIAL



INDUSTRIAL

Comprometidos com o meio ambiente
Compensamos 100% de nossas emissões de CO₂ com plantações de árvores em áreas desflorestadas.





FUNDADA EM 1991, A GREE ELECTRIC APPLIANCES INC. DE ZHUAI É A PRIMEIRA EMPRESA DE AR CONDICIONADO DO MUNDO A INTEGRAR TODO O CICLO DE VIDA DO PRODUTO: I&D, FABRICO, COMERCIALIZAÇÃO E SERVIÇOS.

NÚMEROS-CHAVE



1 em **3**
cada

ares condicionados do mundo
são fabricados pela **GREE**



65
milhões
de aparelhos

para os setores residencial e
terciário, e 5,5 milhões de aparelhos
industriais e centralizados.

Os aparelhos da Gree são
distribuídos em mais de

160
países e regiões



Mais de **90.000**
empregados
à escala mundial.



Mais de **100**
parceiros
a nível mundial



400 milhões
de utilizadores
a nível mundial

DESDE A SUA FUNDAÇÃO, A EMPRESA TEM ESTADO
NA VANGUARDA DA TECNOLOGIA.

TECNOLOGIA E INOVAÇÃO



Mais de **15.000**
ENGENHEIROS

6 departamentos
INSTITUCIONAIS



Mais de **1.045**
LABORATÓRIOS
de ensaio de produtos.



LABORATÓRIOS
NACIONAIS DE
I&D

Mais de **5%**
da **RECEITA**
anual é **INVESTIDA**
EM I&D, ou seja cerca
de mil milhões de euros.



126
CENTROS DE I&D



A GREE PRODUZ
todos os seus
COMPONENTES
CRÍTICOS



afim de garantir a melhor
qualidade dos seus
produtos



86.280
PATENTES
TECNOLÓGICAS
das quais
44.272
relacionadas com
invenções



GREE NO MUNDO



A presença da Gree no mercado mundial cresce de ano para ano, e o seu ar condicionado residencial é o nº 1 desde 2005. Até agora, os serviços Internacionais da Gree já cobriram 30.000 grandes projetos, incluindo o Campeonato do Mundo na África do Sul, a vila

Banco Nacional da Bulgária - BU



Expo Universal Milão 2015 - IT



CONAD Superstore - IT



Universidade Tecnológica do Panamá - PA



JO Rio de Janeiro 2016 - BR1



Centro Médico Armonia - GR



1. A Gree recebeu oficialmente o prémio "Fornecedor Oficial" dos Jogos Olímpicos Rio 2016, depois de ter ganho vários projetos de ar condicionado em locais de competição e instalações auxiliares (provas olímpicas, aldeias olímpicas e hotéis parceiros). É a única empresa chinesa a participar nas Olimpíadas com marcas independentes 100% Gree. Presente no Brasil desde 2001, a Gree é conhecida pela conservação energética e ambiental.

Olímpica para a comunicação social em Pequim, grandes centros de negócios em 2014, os Jogos Olímpicos de Inverno de Sochi, o Palácio da Assembleia Popular, China Zun (o arranha-céus mais alto de Pequim), um reator nuclear de água pressurizada, o Mausoléu de Mao Tse Tung e a Ponte Hong Kong-Zhuhai-Macao, etc.

JO Sochi 2014 - RU



Aeronáutica - RU



Aeroporto de Pequim-Daxing 2019 - CN 2



Centro Comercial Cubic - LB



Complexo Residencial Norwood - AU



Campeonato do mundo da África do Sul de 2010 - ZA



2. A GREE Electric é o único fornecedor do maior aeroporto do mundo, o Aeroporto Internacional de Pequim Daxing, uma das sete maravilhas do mundo moderno que está prestes a ser concluída. De acordo com as previsões, serão investidos 79,98 mil milhões de yuan no projeto e serão construídas 7 pistas de aterragem para satisfazer a procura anual de 100 milhões de viajantes. As unidades adotam a tecnologia de motor síncrono de engrenagem permanente de alta velocidade com acionamento por inversor de hélice de duplo estágio, permitindo uma refrigeração mais rápida e eficiente, e 40% a mais de conservação de energia do que um resfriador centrífugo normal.

GREE EM PORTUGAL



2019

CRIAÇÃO DA GREE PRODUCTS PORTUGAL LDA

A comercialização e os serviços dos produtos Gree Electric Appliances Inc. Of Zhuhai são fornecidos pela Gree Products, importador exclusivo da marca em Portugal, França, Espanha e Suíça. Sua missão é posicionar a Gree como uma das marcas líderes em tecnologia, inovação e eficiência energética na Europa.

SEDE SOCIAL
Edif. Volvo 1º Dtº
Estrada nac. 10 Km 138.100
2695-671 São João da Talha

☎ 211216271

✉ contact@greeproducts.pt

✉ oficinatecnica@greeproducts.pt



Convencida da qualidade dos produtos, a Gree Products Portugal oferece uma garantia de 5 anos nas gamas residencial e comercial, com exceção do AC portátil, purificadores e desumidificadores, nestes a garantia é de 3 anos.



Para as Gamas Aerotermia e Industrial, a Gree Products Portugal oferece 3 anos de garantia, acompanhamento, arranque dos equipamentos.



O nosso apoio técnico, sediado em Portugal e composto por técnicos especializados que intervêm periodicamente no local, está à sua disposição para responder a todas as suas problemáticas.

- **Gestão de avarias sob garantia** com o apoio no terreno da nossa rede de SAT
- **Envio de peças de reposição** em garantia / fora de garantia
- **Atendimento de chamadas técnicas para a resolução de problemas** (código de erro, assistência na montagem, diagnóstico de avaria, reparação e resolução de avarias)
- Receber chamadas técnicas **para instalação, gestão de documentos técnicos** (assistência na instalação, instruções de montagem, vista explodida, guia de resolução de problemas, etc)
- **Acompanhamento personalizado por técnico de referência** para comissionamento e arranque dos equipamentos (Aeroterminia e Gama Industrial).

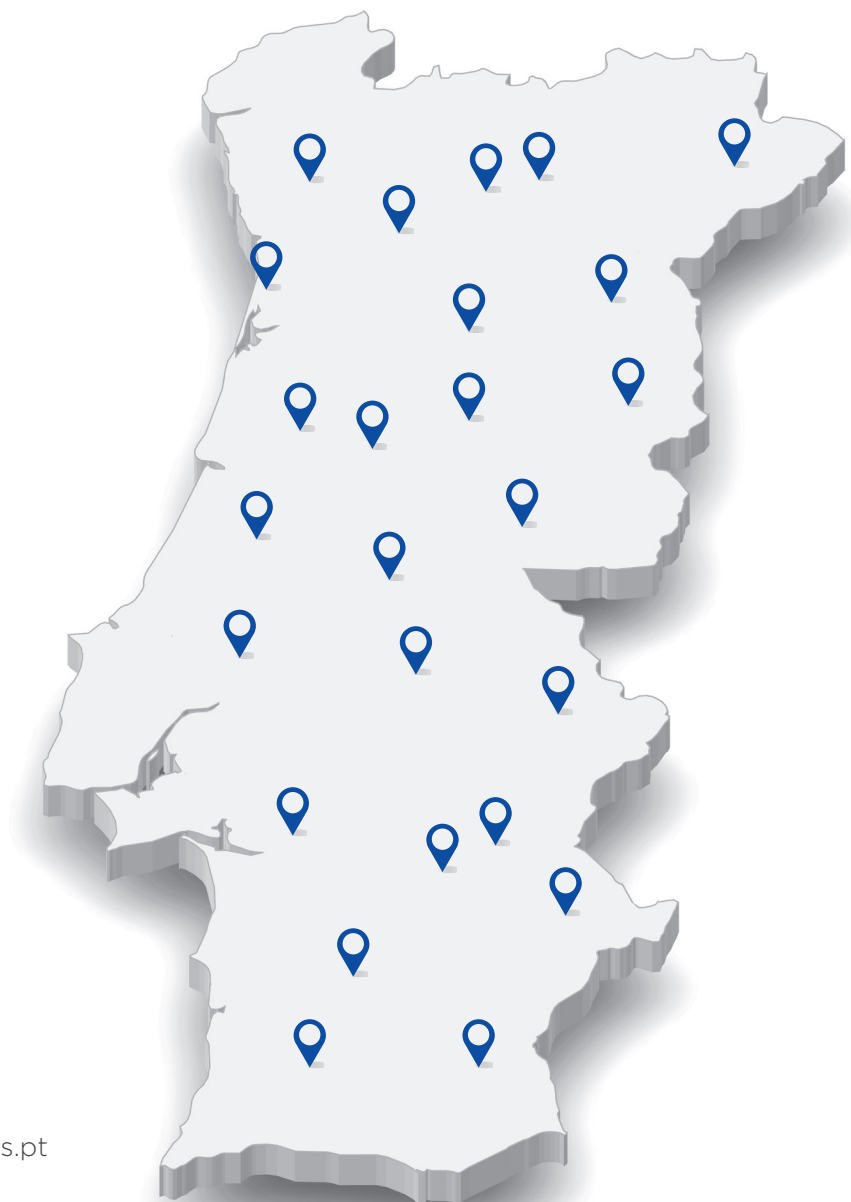

SMART LIFE

A LIBERDADE PARA CONTROLAR O SEU CONFORTO



DESCARREGUE A APLICAÇÃO GREE+ E CONTROLE O SEU AR
CONDICIONADO ONDE QUER QUE ESTEJA.

Através da aplicação pode configurar a função *Smart Swing*, modo hibernação,
o nível de som do dispositivo, ajustar as suas preferências e muito mais.



“Ok Google, abaixe
a temperatura do
ar salão para 19°C”

Para os sistemas operativos iOS
e Android, pode descarregar a
aplicação GREE+,
[digitalizando este código QR.](#)





SMART SWING

Configura a direção de saída de ar da unidade para qualquer zona à sua escolha.



CONTROLO DO NÍVEL SONORO

Controla o nível de som do equipamento selecionando os valores desejados.



SEMANALMENTE

Escolha suas preferências uma vez e sua unidade cuidará do resto.



FUNÇÃO DE POUPANÇA DE ENERGIA

A unidade regulará automaticamente a frequência e a potência do ventilador e entrará em função de economia de energia uma vez alcançado o nível de conforto adequado.



MODO DE HIBERNAÇÃO CONFIGURÁVEL

É possível controlar e personalizar a temperatura e o nível de som durante as horas de sono, de uma forma simples e intuitiva.



Agora, você pode controlar sua unidade de parede com o Google Home e Alexa!



Leia esses códigos QR para ver como configurá-lo no seu celular.



RESPIRE UM AR SAUDÁVEL



Quando falamos sobre poluição nas cidades também deveríamos referir a importância do **ar que respiramos dentro das nossas casas**. Vários estudos demonstraram que o ar que respiramos dentro de casa está **entre duas a dez vezes mais contaminado que o ar exterior**. Atualmente, 1/4 da população vê-se afetada por doenças respiratórias que frequentemente são relacionadas com uma deficiente ventilação do lar, um numero que continua a aumentar

Para melhorar a qualidade do ar em casa e manter um ambiente limpo, é fundamental estar equipado com um **sistema de ar condicionado com os melhores filtros disponíveis**. Ao atuar sobre as impurezas, contaminantes e maus odores, os filtros **capturam as partículas finas de pó e impedem o desenvolvimento de bactérias e vírus**, garantindo um ar interior com mais qualidade.



GERADOR DE IÕES

O ionizador reproduz o sistema que ocorre na natureza, criando aniões (íons negativos) que por efeito eletrostático atuam sobre os catiões (íons positivos): partículas contaminantes carregadas positivamente em suspensão no ar. O ionizador difunde entre 3 a 8 milhões de aniões por segundo com um caudal de ar mínimo de 68 m²/h.



CATEQUINA

O filtro de catequina impede a propagação de bactérias e a contaminação secundária causada pela fauna microbiana (ao contrário dos filtros convencionais que absorvem partículas no ar mas que não matam o vírus). A catequina, extraída do chá verde, é responsável por deter e prender as partículas maiores de pó, pelo de animais, impurezas e maus cheiros.



CARVÃO ATIVO

O filtro de carvão permite eliminar os cheiros mais persistentes e desagradáveis, como o tabaco ou diversos vapores de cozinha, prendendo moléculas suspensas no ar e, especialmente, COV (compostos orgânicos voláteis).



PM2.5 + CATEQUINA

O filtro PM2.5 atua contra a contaminação provocada pelos gases que se encontram com frequência em engarrafamentos e permite deter até 40% das partículas cujo diâmetro é o mais prejudicial para a saúde. Junto com o filtro de catequina, proporcionam uma proteção real contra as bactérias e os maus cheiros.

Digitalize este código e descubra como colocar e limpar os filtros de pó e os filtros especiais.



	SOYAL	U-CROWN	FAIR	PULAR	MUSE
Gerador de iões	-	De série	De série	-	-
Filtro de carvão ativo	-	De série	De série	Opcional	Opcional
Filtro de catequina	-	Opcional	De série	Opcional	Opcional
Filtro PM2.5 + Catequina	-	De série	Opcional	Opcional	Opcional



ALTA TECNOLOGIA
EM CLIMATIZAÇÃO

U-CROWN

Máxima tecnologia e inovação para o lar.



CONFORTO OTIMIZADO

- Wifi, Google Home e Alexa
- Nível de ruído ultra baixo: 18 db(A)
- Difusão de ar 3D
- Filtros purificadores e ionizador

DESIGN HIGH-TECH ULTRA FINO

- Split em alumínio escovado e com apenas 17 cm de espessura



TECNOLOGIA PATENTEADA: COMPRESSOR DE DUPLA ETAPA

- Mantendo a eficiência mesmo com a temperatura -15°C
- Amplitude térmica de funcionamento em condições climáticas extremas: no frio $-16^{\circ}\text{C} / +54^{\circ}\text{C}$ e no calor $-30^{\circ}\text{C} / +24^{\circ}\text{C}$

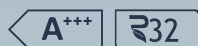

MÁXIMA ECONOMIA ENERGÉTICA E RESPEITO AO MEIO AMBIENTE

- Classe energética A+++
- SEER de 7,5
- Gás ecológico R32



INDICE



11 | DOMÉSTICO

- 12 | Desumidificadores
- 12 | Portáteis
- 12 | Monosplits
- 15 | Multisplits Free Match

18 | AEROTERMIA

- 18 | Unidades exteriores GMV
- 19 | Bombas de calor Versati
- 21 | Depósitos de água
- 21 | Bombas de calor AQS

24 | COMERCIAL

- 24 | Monosplits U-Match
- 27 | Armários verticais
- 27 | AC Janela
- 27 | Cortinas de ar
- 27 | AC caravanas

28 | INDUSTRIAL

- 32 | Conduta alta capacidade
- 33 | Unidades exteriores GMV
- 36 | Unidades interiores GMV
- 41 | Chillers
- 42 | Ventiloinvectores

44 | ANEXOS

- 44 | Acessórios
- 48 | Combinações

DOMÉSTICO

		CAPACIDADE DE DESUMIDIFICAÇÃO (L/dia)								Pág.	
		10	12				20				
DESUMIDIFICADORES											
	AOVIA	NOVO 3NGR0108		NOVO 3NGR0109		NOVO 3NGR0110				12	
		POTÊNCIA FRIGORÍFICA (kW)								Pág.	
		2.1	2.7	3.5	4.1	5	6.1	7	8.2	10	12
PORTÁTEIS											
	SHINY	3NGR0167	3NGR0168 3NGR0169								12
MONOSPLITS											
	U-CROWN	3NGR0270	3NGR0275		3NGR0280						12
	SOYAL	NOVO 3NGR0530	NOVO 3NGR0535			NOVO 3NGR0540					13
	FAIR	NOVO 3NGR0510	NOVO 3NGR0515			NOVO 3NGR0520		NOVO 3NGR0525			14
	PULAR	NOVO 3NGR0450	NOVO 3NGR0455			NOVO 3NGR0460		NOVO 3NGR0465			14
	MUSE	NOVO 3NGR0305	NOVO 3NGR0310			NOVO 3NGR0315		NOVO 3NGR0320			14
	CONSOLA	3NGR0435	3NGR0440			3NGR0445					14
MULTISPLITS FREE MATCH											
	FREE MATCH			NOVO 3NGR4525	NOVO 3NGR4526	NOVO 3NGR4527	NOVO 3NGR4528	NOVO 3NGR4529	NOVO 3NGR4530	NOVO 3NGR4531	15
	U-CROWN	3NGR4078	3NGR4079			3NGR4080					15
	FAIR	NOVO 3NGR0511	NOVO 3NGR0516			NOVO 3NGR0521		NOVO 3NGR0526			15
	PULAR	NOVO 3NGR0406	NOVO 3NGR0451	NOVO 3NGR0456		NOVO 3NGR0461		NOVO 3NGR0466			16
	CONDUTAS	NOVO 3NGR4094	NOVO 3NGR4095			NOVO 3NGR4096		NOVO 3NGR4097			16
	CASSETE		NOVO 3NGR4098K			NOVO 3NGR4099K		NOVO 3NGR4100K			16
	CASSETTE 1 VÍA	3NGR4084K	3NGR4085K			3NGR4086K	3NGR4087K				16
	CHÃO/TETO	NOVO 3NGR4104	NOVO 3NGR4103			NOVO 3NGR4102		NOVO 3NGR4101			17
	CONSOLA	3NGR4081	3NGR4082			3NGR4083					17

Este documento não é um documento de referência para definir uma configuração. Para mais informações, consulte o catálogo e a documentação técnica.
Reserva de direitos para modificar informações e modelos técnicos.
PVR: preço de varejo recomendado sem IVA, não vinculativo.

DESUMIDIFICADORES

NOVO



AOVIA DESUMIDIFICADOR

R290



Degelo inteligente. Desumidificador. Aviso de substituição de filtro. Conector externo de drenagem. Indicador de humidade. Proteção anti-inundação. Indicador LED.

MODELO	CÓDIGO	DESUM.	CLASSE ENERG.	CABO ALIM.	Ø GÁS / LÍQUIDO	DIMENSÕES	PVR*
AOVIA 10	3NGR0108	10 L/d	-	-	-	352 / 398 / 206	217 €
AOVIA 12	3NGR0109	12 L/d	-	-	-	352 / 398 / 206	225 €
AOVIA 20	3NGR0110	20 L/d	-	-	-	352 / 490 / 240	377 €

PORTÁTEIS



SHINY AR CONDICIONADO PORTÁTIL

R290



Standby 0,5W. Modo automático. Modo sleep. Desumidificador. Ventilador multi-velocidade. Conector externo de drenagem. Proteção anti-inundação. Temporizador 24h. Bloqueio de funções. Indicador LED. Kit de janelas incluído.

MODELO	CÓDIGO	POTÊNCIA	CABO ALIM.	Ø GÁS / LÍQUIDO	DIMENSÕES	PVR*
SHINY 9	3NGR0167	2600 / - W	-	-	315 / 770 / 395	504 €
SHINY 12	3NGR0168	3520 / - W	-	-	390 / 820 / 405	656 €
SHINY 12FC	3NGR0169	3520 / 3300 W	-	-	390 / 820 / 405	711 €

MONOSPLITS



U-CROWN TECNOLOGIA E DESIGN

R32

G¹⁰ Inverter



Controlo WiFi. Ar 3D. Swing horizontal. Swing vertical. Swing automático. Standby 1W. Turbo cooling. Modo de poupança de energia. Modo fora de casa. Modo automático. Modo sleep. 4 curvas em modo sleep. I Feel. Gerador de iões. Filtros purificadores. Elevada eficiência. Auto clean X-Fan. Degelo inteligente. Desumidificador. Função de pré-aquecimento. Ventilador multi-velocidade. Controlo remoto led. Tecnologia DC Inverter. Temporizador 24h. Panel retroiluminado. Modo silencioso. Bloqueio de funções. Indicador LED. Ativação progresiva. Compatível mono & multi. Compressor de dupla etapa. Proteção Blue fin. Compatível Google Home e Alexa., Filtro de carvão ativo, Filtro PM2.5 + Catequina.

MODELO	CÓDIGO	POTÊNCIA	CLASSE ENERG.	CABO ALIM. UE	Ø GÁS / LÍQUIDO	DIMENSÕES UI	PVR*
U-CROWN 9	3NGR0270	2700 / 3200 W	A++/A+++	2 x 2,5 + T	3/8" - 1/4"	860 / 305 / 170	1.574 €
U-CROWN 12	3NGR0275	3530 / 4000 W	A++/A+++	2 x 2,5 + T	3/8" - 1/4"	860 / 305 / 170	1.617 €
U-CROWN 18	3NGR0280	5300 / 5300 W	A++/A+++	2 x 2,5 + T	1/2" - 1/4"	860 / 305 / 170	1.780 €

NOVO



SOYAL

TECNOLOGIA E CONFORTO



Controlo WiFi. Ar 3D. Swing horizontal. Swing vertical. Swing automático. Turbo cooling. Modo de poupança de energia. Modo fora de casa. Modo automático. Modo sleep. 4 curvas em modo sleep. I Feel. Elevada eficiência. Auto clean X-Fan. Degelo inteligente. Desumidificador. Função de pré-aquecimento. Ventilador multi-velocidade. Controlo remoto led. Tecnologia DC Inverter. Temporizador 24h. Panel retroiluminado. Modo silencioso. Bloqueio de funções. Indicador LED. Ativação progressiva. Compatível mono & multi. Proteção Blue fin. Compatível Google Home e Alexa.

MODELO	CÓDIGO	POTÊNCIA	CLASSE ENERG.	CABO ALIM. UE	Ø GÁS / LÍQUIDO	DIMENSÕES UI	PVR*
SOYAL 9	3NGR0530	2700 / 3600 W	A++/A+++	2 x 2,5 + T	3/8" - 1/4"	977 / 281 / 295	1.955 €
SOYAL 12	3NGR0535	3530 / 4200 W	A++/A+++	2 x 2,5 + T	3/8" - 1/4"	977 / 281 / 295	2.105 €
SOYAL 18	3NGR0540	5300 / 5600 W	A++/A+++	2 x 2,5 + T	1/2" - 1/4"	977 / 281 / 295	2.347 €



SOYAL

Desenho de vanguarda com alto desempenho



CONFORTO OPTIMIZADO

- Wifi, Google Home e Alexa
- Nível de som ultra-baixo: 18 db(A)
- Difusão de ar 3D

DETECÇÃO DE CORPOS POR INFRAVERMELHOS

- Configuração de rotas aéreas em modo de rastreio ou evitação
- Encerramento automático sem presença

AMPLA GAMA DE FUNCIONAMENTO

Funcionamento garantido em condições climáticas extremas:
 -15°C / +48°C frio et
 -25°C / +24°C calor

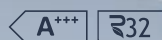

MÁXIMA POUPANÇA DE ENERGIA E RESPEITO PELO AMBIENTE

- Classe energética A+++ e SEER de 9,4
- Gás ecológico R32



NOVO



FAIR

CONFORTO E DESIGN



Controlo WiFi. Swing vertical. Swing automático. Standby 1W. Turbo cooling. Modo de poupança de energia. Modo fora de casa. Modo automático. Modo sleep. 4 curvas em modo sleep. I Feel. Gerador de iões. Filtros purificadores. Elevada eficiência. Auto clean X-Fan. Degelo inteligente. Desumidificador. Função de pré-aquecimento. Ventilador multi-velocidade. Controlo centralizado opcional. Controlo de parede opcional. Controlo de paragem/movimento opcional. Controlo remoto led. Tecnologia DC Inverter. Temporizador 24h. Panel retroiluminado. Modo silencioso. Bloqueio de funções. Indicador LED. Ativação progressiva. Compatível mono & multi. Proteção Blue fin. Compatível Google Home e Alexa. Filtro de carvão ativo.

MODELO	CÓDIGO	POTÊNCIA	CLASSE ENERG.	CABO ALIM. UE	Ø GÁS / LÍQUIDO	DIMENSÕES UI	PVR*
FAIR 9	3NGR0510	2700 / 3000 W	A++ / A+++	2 x 2,5 + T	3/8" - 1/4"	889 / 294 / 212	1.012 €
FAIR 12	3NGR0515	3510 / 3500 W	A++ / A+++	2 x 2,5 + T	3/8" - 1/4"	889 / 294 / 212	1.067 €
FAIR 18	3NGR0520	5200 / 5200 W	A++ / A+++	2 x 2,5 + T	1/2" - 1/4"	889 / 294 / 212	1.749 €
FAIR 24	3NGR0525	7100 / 7100 W	A++ / A+++	2 x 2,5 + T	5/8" - 1/4"	889 / 294 / 212	2.175 €

NOVO



PULAR

CONFORTO E SIMPLICIDADE



Controlo WiFi. Swing vertical. Swing automático. Turbo cooling. Modo de poupança de energia. Modo fora de casa. Modo automático. Modo sleep. 4 curvas em modo sleep. I Feel. Auto clean X-Fan. Degelo inteligente. Desumidificador. Função de pré-aquecimento. Ventilador multi-velocidade. Controlo remoto led. Tecnologia DC Inverter. Temporizador 24h. Panel retroiluminado. Bloqueio de funções. Indicador LED. Ativação progressiva. Compatível mono & multi. Proteção Blue fin. Compatível Google Home e Alexa. Filtros de purificação opcionais.

MODELO	CÓDIGO	POTÊNCIA	CLASSE ENERG.	CABO ALIM. UE	Ø GÁS / LÍQUIDO	DIMENSÕES UI	PVR*
PULAR 9	3NGR0450	2500 / 2800 W	A+/A++	3 x 2,5 + T	3/8" - 1/4"	732 / 550 / 330	657 €
PULAR 12	3NGR0455	3200 / 3400 W	A+/A++	3 x 2,5 + T	3/8" - 1/4"	732 / 550 / 330	704 €
PULAR 18	3NGR0460	4600 / 5200 W	A+/A++	3 x 2,5 + T	3/8" - 1/4"	732 / 550 / 330	1.240 €
PULAR 24	3NGR0465	6200 / 6500 W	A+/A++	3 x 2,5 + T	1/2" - 1/4"	732 / 550 / 330	1.650 €



MUSE

ELEGÂNCIA E SIMPLICIDADE



Controlo WiFi opcional. Swing vertical. Swing automático. Turbo cooling. Modo de poupança de energia. Modo fora de casa. Modo automático. Modo sleep. 4 curvas em modo sleep. I Feel. Auto clean X-Fan. Degelo inteligente. Desumidificador. Função de pré-aquecimento. Ventilador multi-velocidade. Controlo remoto led. Tecnologia DC Inverter. Temporizador 24h. Panel retroiluminado. Bloqueio de funções. Indicador LED. Ativação progressiva. Compatível mono & multi. Proteção Blue fin. Compatível Google Home y Alexa, Filtros de purificação opcionais.

MODELO	CÓDIGO	POTÊNCIA	CLASSE ENERG.	CABO ALIM. UE	Ø GÁS / LÍQUIDO	DIMENSÕES UI	PVR*
MUSE 9	3NGR0305	2500 / 2800 W	A++ / A+++	2 x 2,5 + T	3/8" - 1/4"	819 / 256 / 185	644 €
MUSE 12	3NGR0310	3200 / 3400 W	A++ / A+++	2 x 2,5 + T	3/8" - 1/4"	819 / 256 / 185	690 €
MUSE 18	3NGR0315	4600 / 5200 W	A++ / A+++	2 x 2,5 + T	3/8" - 1/4"	819 / 256 / 185	1.217 €
MUSE 24	3NGR0320	6155 / 6448 W	A++ / A+++	2 x 2,5 + T	5/8" - 1/4"	819 / 256 / 185	1.619 €



CONSOLA

COMPACTO E EFICIENTE



Controlo WiFi. Swing vertical. Swing automático. Standby 1W. Turbo cooling. Modo fora de casa. Modo automático. Modo sleep. Gerador de iões. Auto clean X-Fan. Degelo inteligente. Desumidificador. Função de pré-aquecimento. Ventilador multi-velocidade. Controlo centralizado opcional. Controlo de parede opcional. Controlo remoto led. Design compacto. Tecnologia DC Inverter. Temporizador 24h. Modo silencioso. Bloqueio de funções. Indicador LED. Ativação progressiva. Compatível mono & multi. Proteção Blue fin.

MODELO	CÓDIGO	POTÊNCIA	CLASSE ENERG.	CABO ALIM. UE	Ø GÁS / LÍQUIDO	DIMENSÕES UI	PVR*
CONSOLA 9	3NGR0435	2700 / 2900 W	A++ / A+++	2 x 2,5 + T	3/8" - 1/4"	700 / 600 / 215	1.108 €
CONSOLA 12	3NGR0440	3520 / 3800 W	A++ / A+++	2 x 2,5 + T	3/8" - 1/4"	700 / 600 / 215	1.171 €
CONSOLA 18	3NGR0445	5200 / 5200 W	A++ / A+++	2 x 2,5 + T	1/2" - 1/4"	700 / 600 / 215	1.498 €

MULTISPLITS FREE MATCH

NOVO



FREE MATCH

UNIDADES EXTERIORES ATÉ 5X1



Modo automático. Degelo inteligente. Amplo intervalo de tensão. Cobre com estriamento interior. Controlo de parede opcional. Design compacto. Facilidade de manutenção. Tecnologia DC Inverter. Bloqueio de funções. Ativação progressiva. Proteção Blue fin.

MODELO	CÓDIGO	POTÊNCIA	CABO ALIM.	Ø GÁS / LÍQUIDO	DIMENSÕES	PVR*
FM 14	3NGR4525	4100 / 4400 W	2 x 2,5 + T	2 x 3/8" - 2 x 1/4"	745 / 550 / 300	1.234 €
FM 18	3NGR4526	5300 / 5650 W	2 x 2,5 + T	2 x 3/8" - 2 x 1/4"	745 / 550 / 300	1.317 €
FM 21	3NGR4527	6100 / 6500 W	2 x 2,5 + T	3 x 3/8" - 3 x 1/4"	889 / 715 / 340	1.574 €
FM 24	3NGR4528	7100 / 8600 W	2 x 2,5 + T	3 x 3/8" - 3 x 1/4"	889 / 654 / 340	1.586 €
FM 28	3NGR4529	8000 / 9500 W	2 x 2,5 + T	4 x 3/8" - 4 x 1/4"	889 / 654 / 340	1.629 €
FM 36	3NGR4530	10600 / 12000 W	2 x 2,5 + T	4 x 3/8" - 4 x 1/4"	1020 / 826 / 427	2.547 €
FM 42	3NGR4531	12100 / 13000 W	2 x 2,5 + T	5 x 3/8" - 5 x 1/4"	1020 / 826 / 427	3.088 €

U-CROWN

UNIDADES INTERIORES FREE MATCH



Controlo WiFi. Ar 3D. Swing automático. Standby 1W. Turbo cooling. Modo de poupança de energia. Modo fora de casa. Modo sleep. 4 curvas em modo sleep. I Feel. Gerador de iões. Filtros purificadores. Elevada eficiência. Auto clean X-Fan. Degelo inteligente. Função de pré-aquecimento. Controlo remoto led. Tecnologia DC Inverter. Modo silencioso. Bloqueio de funções. Indicador LED. Compatível mono & multi.

MODELO	CÓDIGO	POTÊNCIA	CLASSE ENERG.	CABLE ALIM. + COM.	Ø GÁS / LÍQUIDO	DIMENSÕES	PVR*
FM U-CROWN 9	3NGR4078	2600 / 3000 W	-	3 x 1,5 + 0,75	3/8" - 1/4"	860 / 305 / 170	640 €
FM U-CROWN 12	3NGR4079	3500 / 3600 W	-	3 x 1,5 + 0,75	3/8" - 1/4"	860 / 305 / 170	659 €
FM U-CROWN 18	3NGR4080	5275 / 5275 W	-	3 x 1,5 + 0,75	1/2" - 1/4"	960 / 320 / 205	675 €

NOVO



FAIR

UNIDADES INTERIORES FREE MATCH



Controlo WiFi. Swing automático. Standby 1W. Turbo cooling. Modo de poupança de energia. Modo fora de casa. Modo sleep. 4 curvas em modo sleep. I Feel. Filtros purificadores. Elevada eficiência. Auto clean X-Fan. Degelo inteligente. Função de pré-aquecimento. Controlo centralizado opcional. Controlo de parede opcional. Controlo de paragem/movimento opcional. Controlo remoto led. Tecnologia DC Inverter. Modo silencioso. Bloqueio de funções. Indicador LED. Compatível mono & multi. Compatível Google Home e Alexa, Filtro de carvão ativo.

MODELO	CÓDIGO	POTÊNCIA	CLASSE ENERG.	CABLE ALIM. + COM.	Ø GÁS / LÍQUIDO	DIMENSÕES	PVR*
FM FAIR 9	3NGR0511	2700 / 3000 W	-	3 x 1,5 + 0,75	3/8" - 1/4"	889 / 294 / 212	421 €
FM FAIR 12	3NGR0516	3510 / 3810 W	-	3 x 1,5 + 0,75	3/8" - 1/4"	889 / 294 / 212	440 €
FM FAIR 18	3NGR0521	5200 / 5300 W	-	3 x 1,5 + 0,75	1/2" - 1/4"	1013 / 307 / 221	682 €
FM FAIR 24	3NGR0526	7100 / 7800 W	-	3 x 1,5 + 0,75	5/8" - 1/4"	1122 / 329 / 247	824 €





PULAR

UNIDADES INTERIORES FREE MATCH



Controlo WiFi. Swing vertical. Turbo cooling. Modo de poupança de energia. Modo fora de casa. Modo sleep. 4 curvas em modo sleep. I Feel. Auto clean X-Fan. Degelo inteligente. Desumidificador. Ventilador multi-velocidade. Controlo remoto led. Tecnologia DC Inverter. Temporizador 24h. Panel retroiluminado. Indicador LED. Compatível mono & multi. Proteção Blue fin. Compatível Google Home y Alexa, Filtros de purificação opcionais.

MODELO	CÓDIGO	POTÊNCIA	CLASSE ENERG.	CABLE ALIM. + COM.	Ø GÁS / LÍQUIDO	DIMENSÕES	PVR*
FM PULAR 7	3NGR0406	2200 / 2400 W	-	3 x 1,5 + 0,75	3/8" - 1/4"	704 / 260 / 185	255 €
FM PULAR 9	3NGR0451	2500 / 2800 W	-	3 x 1,5 + 0,75	3/8" - 1/4"	704 / 260 / 185	259 €
FM PULAR 12	3NGR0456	3200 / 3400 W	-	3 x 1,5 + 0,75	3/8" - 1/4"	779 / 260 / 185	270 €
FM PULAR 18	3NGR0461	4600 / 5200 W	-	3 x 1,5 + 0,75	1/2" - 1/4"	982 / 311 / 221	304 €
FM PULAR 24	3NGR0466	6200 / 6500 W	-	3 x 1,5 + 0,75	1/2" - 1/4"	982 / 311 / 221	569 €

KITS COMPLETOS

MODELO	CÓDIGO	PVR*
FM 14 + FM PULAR 9 + FM PULAR 9	3NGR4536	1.752 €
FM 21 + FM PULAR 9 + FM PULAR 12	3NGR4537	2.103 €
FM 24 + FM PULAR 12 + FM PULAR 12	3NGR4538	2.126 €

NOVO



CONDUTAS

UNIDADES INTERIORES FREE MATCH



Controlo WiFi. Turbo cooling. Modo de poupança de energia. Modo sleep. I Feel. Elevada eficiência. Auto clean X-Fan. Degelo inteligente. Desumidificador. Função de pré-aquecimento. Ventilador multi-velocidade. Amplo intervalo de tensão. Bomba de drenagem incorporada. Cobre com estriamento interior. Controlo centralizado opcional. Controlo de parede. Controlo remoto led. Design compacto. Proteção anti-inundação. Tecnologia DC Inverter. Temporizador 24h. Bloqueio de funções. Ativação progressiva.

MODELO	CÓDIGO	POTÊNCIA	CLASSE ENERG.	CABLE ALIM. + COM.	Ø GÁS / LÍQUIDO	DIMENSÕES	PVR*
FM CDT 9	3NGR4094	2650 / 2800 W	-	3 x 1,5 + 0,75	3/8" - 1/4"	700 / 200 / 615	664 €
FM CDT 12	3NGR4095	3500 / 4000 W	-	3 x 1,5 + 0,75	3/8" - 1/4"	710 / 200 / 450	689 €
FM CDT 18	3NGR4096	5000 / 5500 W	-	3 x 1,5 + 0,75	1/2" - 1/4"	900 / 200 / 615	803 €
FM CDT 24	3NGR4097	7000 / 8000 W	-	3 x 1,5 + 0,75	5/8" - 3/8"	900 / 260 / 655	962 €

NOVO



CASSETE

UNIDADES INTERIORES FREE MATCH



Controlo WiFi opcional. Ar 3D. Swing automático. Turbo cooling. Modo de poupança de energia. Modo sleep. I Feel. Elevada eficiência. Auto clean X-Fan. Degelo inteligente. Desumidificador. Função de pré-aquecimento. Ventilador multi-velocidade. Amplo intervalo de tensão. Bomba de drenagem incorporada. Cobre com estriamento interior. Controlo centralizado opcional. Controlo de parede opcional. Controlo remoto led. Design compacto. Proteção anti-inundação. Tecnologia DC Inverter. Temporizador 24h. Bloqueio de funções. Ativação progressiva.

MODELO	CÓDIGO	POTÊNCIA	CLASSE ENERG.	CABLE ALIM. + COM.	Ø GÁS / LÍQUIDO	DIMENSÕES	PVR*
FM CST 12	3NGR4098K	3500 / 4000 W	-	3 x 1,5 + 0,75	3/8" - 1/4"	570 / 265 / 570	733 €
FM CST 18	3NGR4099K	5000 / 5500 W	-	3 x 1,5 + 0,75	1/2" - 1/4"	570 / 265 / 596	749 €
FM CST 24	3NGR4100K	7000 / 8000 W	-	3 x 1,5 + 0,75	5/8" - 1/4"	840 / 240 / 840	980 €



CASSETTE 1 VÍA

UNIDADES INTERIORES FREE MATCH



Turbo cooling. Modo de poupança de energia. Modo fora de casa. Modo automático. Modo sleep. I Feel. Elevada eficiência. Auto clean X-Fan. Bomba de drenagem incorporada. Cobre com estriamento interior. Controlo centralizado opcional. Controlo de parede opcional. Design compacto. Facilidade de manutenção. Motor de elevado rendimento. Modo silencioso.

MODELO	CÓDIGO	POTÊNCIA	CLASSE ENERG.	CABLE ALIM. + COM.	Ø GÁS / LÍQUIDO	DIMENSÕES	PVR*
FM CST 9 V1	3NGR4084K	2600 / 2800 W	-	3 x 1,5 + 0,75	3/8" - 1/4"	987 / 178 / 385	685 €
FM CST 12 V1	3NGR4085K	3500 / 3600 W	-	3 x 1,5 + 0,75	3/8" - 1/4"	987 / 178 / 385	719 €
FM CST 18 V1	3NGR4086K	5000 / 5300 W	-	3 x 1,5 + 0,75	1/2" - 1/4"	987 / 178 / 385	735 €
FM CST 20 V1	3NGR4087K	5600 / 6000 W	-	3 x 1,5 + 0,75	1/2" - 1/4"	987 / 178 / 385	864 €

NOVO



CHÃO/TETO

UNIDADES INTERIORES FREE MATCH



Controlo WiFi opcional. Swing automático. Turbo cooling. Modo de poupança de energia. Modo sleep. I Feel. Elevada eficiência. Auto clean X-Fan. Degelo inteligente. Desumidificador. Função de pré-aquecimento. Ventilador multi-velocidade. Amplo intervalo de tensão. Cobre com estriamento interior. Controlo centralizado opcional. Controlo de parede opcional. Controlo remoto led. Temporizador 24h. Bloqueio de funções. Ativação progressiva.

MODELO	CÓDIGO	POTÊNCIA	CLASSE ENERG.	CABLE ALIM. + COM.	Ø GÁS / LÍQUIDO	DIMENSÕES	PVR*
FM ST 9	3NGR4104	2600 / 2700 W	-	3 x 1,5 + 0,75	3/8" - 1/4"	870 / 665 / 235	770 €
FM ST 12	3NGR4103	3500 / 4000 W	-	3 x 1,5 + 0,75	1/2" - 1/4"	870 / 665 / 235	835 €
FM ST 18	3NGR4102	4500 / 5500 W	-	3 x 1,5 + 0,75	1/2" - 1/4"	870 / 665 / 235	836 €
FM ST 24	3NGR4101	7100 / 8000 W	-	3 x 1,5 + 0,75	5/8" - 3/8"	1200 / 665 / 235	988 €



CONSOLA

UNIDADES INTERIORES FREE MATCH



Controlo WiFi. Swing vertical. Swing automático. Standby 1W. Turbo cooling. Modo fora de casa. Modo automático. Modo sleep. Gerador de iões. Auto clean X-Fan. Degelo inteligente. Desumidificador. Função de pré-aquecimento. Ventilador multi-velocidade. Controlo centralizado opcional. Controlo de parede opcional. Controlo remoto led. Tecnologia DC Inverter. Temporizador 24h. Panel retroiluminado. Modo silencioso. Bloqueio de funções. Indicador LED. Ativação progressiva. Compatível mono & multi.

MODELO	CÓDIGO	POTÊNCIA	CLASSE ENERG.	CABLE ALIM. + COM.	Ø GÁS / LÍQUIDO	DIMENSÕES	PVR*
FM CNS 9	3NGR4081	2700 / 2800 W	-	3 x 1,5 + 0,75	3/8" - 1/4"	700 / 600 / 215	531 €
FM CNS 12	3NGR4082	3500 / 3750 W	-	3 x 1,5 + 0,75	3/8" - 1/4"	700 / 600 / 215	549 €
FM CNS 18	3NGR4083	5200 / 5330 W	-	3 x 1,5 + 0,75	1/2" - 1/4"	700 / 600 / 215	568 €



AEROTERMIA

POTÊNCIA FRIGORÍFICA (kW)								Pág.
4	6	8	10	12	14	16	22.4	28

UNIDADES EXTERIORES GMV



	GMV5 HOME					3IGR0019	3IGR0020	3IGR0021	3IGR0022	3IGR0023	18
----------------------------------------------------------------------------------	-----------	--	--	--	--	----------	----------	----------	----------	----------	----

BOMBAS DE CALOR VERSATI



	VERSATI III MONOBLOCO	3IGR5104	3IGR5105	3IGR5106	3IGR5168 3IGR5172	3IGR5169 3IGR5173	3IGR5170 3IGR5174	3IGR5171 3IGR5175			19
	VERSATI III ALL-IN-ONE	3IGR5150	3IGR5155	NOVO 3IGR5160 3IGR5350	NOVO 3IGR5165 3IGR5355	NOVO 3IGR5135 3IGR5360	NOVO 3IGR5140 3IGR5365	NOVO 3IGR5145 3IGR5370			20
	VERSATI III SPLIT	3IGR5040	3IGR5045	NOVO 3IGR5050 3IGR5075	NOVO 3IGR5055 3IGR5080	NOVO 3IGR5060 3IGR5085	NOVO 3IGR5065 3IGR5090	NOVO 3IGR5070 3IGR5095			20

CAPACIDADE (L)			Pág.
185	190	300	

DEPÓSITOS DE ÁGUA

	AQUAL							3IGR0081		21
	OCEAN							NOVO 3IGR0092 3IGR0093		21

BOMBAS DE CALOR AQS

	AEROS					3IGR5199				21
	MARINA	3IGR5210								21

UNIDADES EXTERIORES GMV



GMV5 HOME UNIDADES EXTERIORES GMV



Modo de poupança de energia. Elevada eficiência. Degelo inteligente. Amplo intervalo de tensão. Cobre com estriamento interior. Controlo centralizado opcional. Direcionamento automático. Design compacto. Facilidade de manutenção. Golden fin. Grandes distâncias frigoríficas. Supervisão remota opcional. Tecnologia DC Inverter. Modo silencioso.

MODELO	CÓDIGO	POTÊNCIA	SEER / SCOP	CABO ALIM.	Ø GÁS / LÍQUIDO	DIMENSÕES	PVR*
GMV5 H 120	3IGR0019	12.1 / 12.1 kW	6.7 / 3.97	3 × 4 + T	5/8" - 3/8"	900 / 1345 / 340	4.114 €
GMV5 H 140	3IGR0020	14 / 14 kW	6.88 / 4.24	3 × 4 + T	5/8" - 3/8"	900 / 1345 / 340	4.240 €
GMV5 H 160	3IGR0021	16 / 16 kW	6.96 / 4.04	3 × 6 + T	3/4" - 3/8"	900 / 1345 / 340	4.304 €
GMV5 H 224	3IGR0022	22.4 / 22.4 kW	8.46 / 5.5	5 × 2,5+T	3/4" - 3/8"	1340 / 1605 / 765	8.390 €
GMV5 H 280	3IGR0023	28 / 28 kW	7.58 / 5.58	5 × 2,5+T	7/8" - 3/8"	1340 / 1605 / 765	8.898 €

AQUECIMENTO E CLIMATIZAÇÃO NUM ÚNICO SISTEMA

MODELO	CÓDIGO	POTÊNCIA CALOR	SEER / SCOP	CABO ALIM.	Ø GÁS / LÍQUIDO	DIMENSÕES	PVR*
GMV5 HBOX 16G	3IGR0024	16 kW	-	3 × 6 + T	-	500 / 919 / 328	4.854 €

AQS, AQUECIMENTO E RECUPERAÇÃO DE CALOR NUM ÚNICO SISTEMA

MODELO	CÓDIGO	POTÊNCIA CALOR	SEER / SCOP	CABO ALIM.	Ø GÁS / LÍQUIDO	DIMENSÕES	PVR*
GERADOR AQS	3IGR0047	5.6 kW	-	3 × 2,5 + T	5/8" - 3/8"	462 / 462 / 1944	2.584 €

BOMBAS DE CALOR VERSATI



VERSATI III MONOBLOCO

BOMBAS DE CALOR AR/ÁGUA



Controlo WiFi. Turbo cooling. Modo fora de casa. Modo automático. Modo sleep. Elevada eficiência. Degelo inteligente. Desumidificador. Função de pré-aquecimento. Água de saída 60 °C. Amplo intervalo de tensão. Controlo de parede. Curva de aquecimento para solo radiante. Design compacto. Tecnologia DC Inverter. Temporizador 24h. Temporizador semanal. Modo silencioso. Bloqueio de funções. Indicador LED. Compressor de dupla etapa. Proteção Blue fin.

MONOFÁSICO

MODELO	CÓDIGO	POTÊNCIA	SEER / SCOP	CABO ALIM.	Ø GÁS / LÍQUIDO	DIMENSÕES	PVR*
VERSATI III MB 4	3IGR5104	3 / 4.08 kW	4.83 / 4.7	3 x 1.5 +T	-	1150 / 756 / 390	3.952 €
VERSATI III MB 6	3IGR5105	4 / 6.1 kW	5.00 / 4.7	3 x 1.5 +T	-	1150 / 756 / 390	3.995 €
VERSATI III MB 8	3IGR5106	5 / 7.61 kW	5.05 / 4.65	3 x 1.5 +T	-	1150 / 756 / 390	4.658 €
VERSATI III MB 10	3IGR5168	7.8 / 10.2 kW	4.48 / 4.47	3 x 6 +T	-	1200 / 878 / 460	5.617 €
VERSATI III MB 12	3IGR5169	9.5 / 12.21 kW	4.48 / 4.45	3 x 6 +T	-	1200 / 878 / 460	6.047 €
VERSATI III MB 14	3IGR5170	12 / 14.2 kW	4.58 / 4.27	3 x 6 +T	-	1200 / 878 / 460	6.360 €
VERSATI III MB 16	3IGR5171	13 / 15.54 kW	4.55 / 4.17	3 x 6 +T	-	1200 / 878 / 460	6.658 €

TRIFÁSICO

MODELO	CÓDIGO	POTÊNCIA	SEER / SCOP	CABO ALIM.	Ø GÁS / LÍQUIDO	DIMENSÕES	PVR*
VERSATI III MB 10 3F	3IGR5172	7.8 / 10.12 kW	4.53 / 4.47	5 x 1.5 +T	-	1200 / 878 / 460	5.769 €
VERSATI III MB 12 3F	3IGR5173	9.5 / 12.11 kW	4.58 / 4.45	5 x 1.5 +T	-	1200 / 878 / 460	6.236 €
VERSATI III MB 14 3F	3IGR5174	12 / 14.08 kW	4.58 / 4.27	5 x 1.5 +T	-	1200 / 878 / 460	6.603 €
VERSATI III MB 16 3F	3IGR5175	13 / 16 kW	4.55 / 4.17	5 x 1.5 +T	-	1200 / 878 / 460	6.739 €

**ALTA TECNOLOGIA
EM CLIMATIZAÇÃO**

VERSATI III: MONOBLOC, SPLIT, ALL-IN-ONE

Bomba de calor ar/água tecnológica e eficiente

A++ **R32**

MÁXIMA ECONOMIA ENERGÉTICA

- Classe energética A++
- Gás ecológico R32
- Certificada Eurovent e Keymark

WiFi **Modbus**

WIFI ET MODBUS INTEGRÉS

COMPONENTES DE ÚLTIMA TECNOLOGÍA

- Bomba Circuladora Inverter Wilo
- Permutador de placas Danfoss e Alpha Laval
- Compressor patentado de duas etapas Gree
- Motor ventilador DC Inverter

SAÍDA DE ÁGUA A 60°C
Funcionamento em temperaturas extremas até -25 °C exteriores.



VERSATI III ALL-IN-ONE

BOMBAS DE CALOR AR/ÁGUA



Controlo WiFi. Turbo cooling. Modo fora de casa. Modo automático. Modo sleep. Elevada eficiência. Degelo inteligente. Desumidificador. Função de pré-aquecimento. Água de saída 60 °C. Amplo intervalo de tensão. Controlo de parede. Curva de aquecimento para solo radiante. Design compacto. Tecnologia DC Inverter. Temporizador 24h. Temporizador semanal. Modo silencioso. Bloqueio de funções. Indicador LED. Compressor de dupla etapa. Proteção Blue fin.

MONOFÁSICO

MODELO	CÓDIGO	POTÊNCIA	SEER / SCOP	CABO ALIM. UE	Ø GÁS / LÍQUIDO	DIMENSÕES UI	PVR*
VERSATI III AIO 4	3IGR5150	3.4 / 3.9 kW	-	3 × 1.5 + T	1/2" - 1/4"	600 / 1800 / 650	6.585 €
VERSATI III AIO 6	3IGR5155	4 / 5.8 kW	-	3 × 1.5 + T	1/2" - 1/4"	600 / 1800 / 650	7.005 €
VERSATI III AIO 8	3IGR5160	7.15 / 8 kW	-	3 × 1.5 + T	1/2" - 1/4"	600 / 1800 / 650	7.508 €
VERSATI III AIO 10	3IGR5165	7.60 / 9.85 kW	-	3 × 1.5 + T	1/2" - 1/4"	600 / 1800 / 650	8.943 €
VERSATI III AIO 12	3IGR5135	10.59 / 12.40 kW	-	3 × 1.5 + T	5/8" - 1/4"	600 / 1800 / 650	12.550 €
VERSATI III AIO 14	3IGR5140	11.07 / 14.48 kW	-	3 × 1.5 + T	5/8" - 1/4"	600 / 1800 / 650	13.975 €
VERSATI III AIO 16	3IGR5145	11.51 / 16.09 kW	-	3 × 1.5 + T	5/8" - 1/4"	600 / 1800 / 650	14.550 €

TRIFÁSICO

MODELO	CÓDIGO	POTÊNCIA	SEER / SCOP	CABO ALIM. UE	Ø GÁS / LÍQUIDO	DIMENSÕES UI	PVR*
VERSATI III AIO 8 3F	3IGR5350	7.60 / 8.00 kW	-	5 × 2.5 + T	1/2" - 1/4"	600 / 1800 / 650	8.150 €
VERSATI III AIO 10 3F	3IGR5355	8.20 / 10.20 kW	-	5 × 2.5 + T	1/2" - 1/4"	600 / 1800 / 650	12.305 €
VERSATI III AIO 12 3F	3IGR5360	10.65 / 12.29 kW	-	5 × 2.5 + T	5/8" - 1/4"	600 / 1800 / 650	12.985 €
VERSATI III AIO 14 3F	3IGR5365	11.24 / 14.44 kW	-	5 × 2.5 + T	5/8" - 1/4"	600 / 1800 / 650	14.276 €
VERSATI III AIO 16 3F	3IGR5370	11.52 / 16.13 kW	-	5 × 2.5 + T	5/8" - 1/4"	600 / 1800 / 650	14.625 €



VERSATI III SPLIT

BOMBAS DE CALOR AR/ÁGUA



Controlo WiFi. Turbo cooling. Modo fora de casa. Modo automático. Modo sleep. Elevada eficiência. Degelo inteligente. Desumidificador. Função de pré-aquecimento. Água de saída 60 °C. Amplo intervalo de tensão. Controlo de parede. Curva de aquecimento para solo radiante. Design compacto. Tecnologia DC Inverter. Temporizador 24h. Temporizador semanal. Modo silencioso. Bloqueio de funções. Indicador LED. Compressor de dupla etapa. Proteção Blue fin.

MONOFÁSICO

MODELO	CÓDIGO	POTÊNCIA	SEER / SCOP	CABO ALIM. UE	Ø GÁS / LÍQUIDO	DIMENSÕES UI	PVR*
VERSATI III SP 4	3IGR5040	3.15 / 4.00 kW	-	3 × 1.5 + T	1/2" - 1/4"	460 / 860 / 318	4.892 €
VERSATI III SP 6	3IGR5045	4.09 / 6.00 kW	-	3 × 1.5 + T	1/2" - 1/4"	460 / 860 / 318	5.018 €
VERSATI III SP 8	3IGR5050	5.30 / 8.00 kW	-	3 × 1.5 + T	1/2" - 1/4"	460 / 860 / 318	5.903 €
VERSATI III SP 10	3IGR5055	6.50 / 9.50 kW	-	3 × 1.5 + T	1/2" - 1/4"	460 / 860 / 318	7.129 €
VERSATI III SP 12	3IGR5060	10.59 / 12.40 kW	-	3 × 1.5 + T	5/8" - 1/4"	460 / 860 / 318	12.985 €
VERSATI III SP 14	3IGR5065	11.07 / 14.48 kW	-	3 × 1.5 + T	5/8" - 1/4"	460 / 860 / 318	14.276 €
VERSATI III SP 16	3IGR5070	11.51 / 16.09 kW	-	3 × 1.5 + T	5/8" - 1/4"	460 / 860 / 318	14.625 €

TRIFÁSICO

MODELO	CÓDIGO	POTÊNCIA	SEER / SCOP	CABO ALIM. UE	Ø GÁS / LÍQUIDO	DIMENSÕES UI	PVR*
VERSATI III SP 8 3F	3IGR5075	7.60 / 8.00 kW	-	5 × 2.5 + T	1/2" - 1/4"	460 / 860 / 318	6.950 €
VERSATI III SP 10 3F	3IGR5080	8.20 / 10.20 kW	-	5 × 2.5 + T	1/2" - 1/4"	460 / 860 / 318	7.539 €
VERSATI III SP 12 3F	3IGR5085	10.65 / 12.29 kW	-	5 × 2.5 + T	5/8" - 1/4"	460 / 860 / 318	12.720 €
VERSATI III SP 14 3F	3IGR5090	11.24 / 14.44 kW	-	5 × 2.5 + T	5/8" - 1/4"	460 / 860 / 318	13.205 €
VERSATI III SP 16 3F	3IGR5095	11.52 / 16.13 kW	-	5 × 2.5 + T	5/8" - 1/4"	460 / 860 / 318	14.295 €

DEPÓSITOS DE ÁGUA



AQUAL DEPÓSITO DE ÁGUA

Água de saída 55 °C. Resistência auxiliar. Tecnologia DC Inverter.



MODELO	CÓDIGO	CAPACIDADE	POTÊNCIA CALOR	SCOP / COP	CABO ALIM.	Ø GÁS / LÍQUIDO	DIMENSÕES	PVR*
AQUAL 300	31GR0081	300 L	-	-	3 × 1,5 + T	-	620 / 1725 / 620	2.743 €

NOVO



OCEAN DEPÓSITO DE ÁGUA

Água de saída 55 °C. Resistência auxiliar. Tecnologia DC Inverter.



MODELO	CÓDIGO	CAPACIDADE	POTÊNCIA CALOR	SCOP / COP	CABO ALIM.	Ø GÁS / LÍQUIDO	DIMENSÕES	PVR*
OCEAN 300	31GR0092	300 L	-	-	3 × 1,5 + T	-	790 / 1585 / 620	3.123 €
OCEAN 300 3F	31GR0093	300 L	-	-	5 × 1,5 + T	-	790 / 1585 / 620	3.223 €

BOMBAS DE CALOR AQS



AEROS BOMBA DE CALOR AQS MONOBLOCO

Modo de poupança de energia. Elevada eficiência. Degelo inteligente. Água de saída 55 °C. Resistência auxiliar. Tecnologia DC Inverter. Temporizador 24h. Panel retroiluminado. Bloqueio de funções.



MODELO	CÓDIGO	CAPACIDADE	POTÊNCIA CALOR	SCOP / COP	CABO ALIM.	Ø GÁS / LÍQUIDO	DIMENSÕES	PVR*
AEROS MB 190	31GR5199	190 L	1.5 kW	2.24 / 3.5	3 × 1,5 + T	-	621 / 2030 / 561	2.708 €



MARINA BOMBA DE CALOR AQS SPLIT

Modo de poupança de energia. Elevada eficiência. Degelo inteligente. Água de saída 55 °C. Resistência auxiliar. Tecnologia DC Inverter. Temporizador 24h. Panel retroiluminado. Bloqueio de funções.



MODELO	CÓDIGO	CAPACIDADE	POTÊNCIA CALOR	SCOP / COP	CABO ALIM.	Ø GÁS / LÍQUIDO	DIMENSÕES UI	PVR*
MARINA SP 185	31GR5210	185 L	3.5 kW	3.08 / 4.1	3 × 1,5 + T	3/8" - 1/4"	462 / 2000 / 462	2.904 €

ESQUEMAS DE PRINCÍPIO DE INSTALAÇÕES VERSATI



Os esquemas a seguir mostram exemplos de instalações dos modelos Versati Monobloc e Split. Ao instalar um Versati All-in-One, consulte esquemas sem aqs, este modelo já dispõe de um depósito integrado.

SEM AQS

1. 1 zona > Piso radiante / refrescante

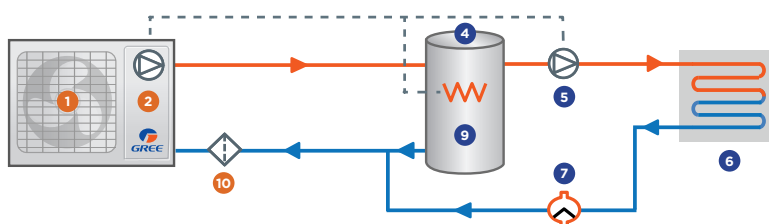

2. 2 zonas > Piso radiante / refrescante

Temperaturas em zonas independentes

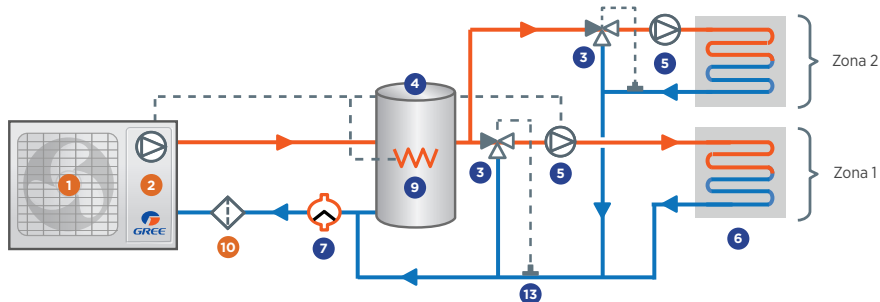

3. 2 zonas > Piso radiante / refrescante + radiadores *

*Opção de refrigeração com ventiloconvectores

Temperaturas em zonas independentes

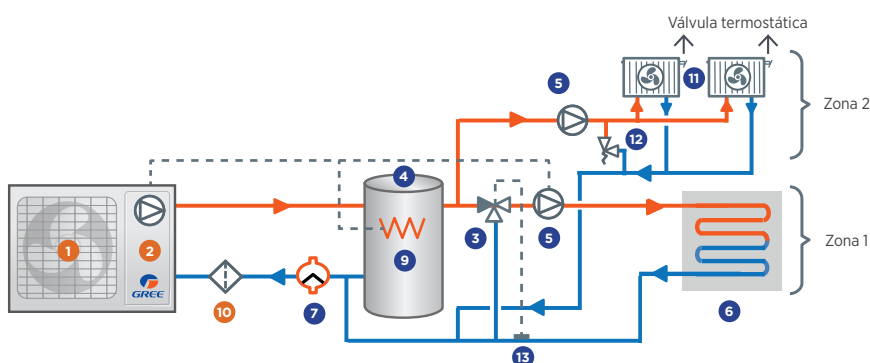

- | | | | |
|---------------------|-----------------------|-----------------------------------|-------------------------|
| 1 Bomba de calor | 3 Válvula de 3 vias | 5 Bomba circuladora | 7 Purgador |
| 2 Bomba circuladora | 4 Depósito de inércia | 6 Piso radiante baixa temperatura | 8 Depósito AQS 3IGR0081 |

A bomba de circulação da zona 2 está conectada na instalação, a da zona 1 na bomba de calor. O depósito de inércia é altamente recomendado, consulte seu instalador para estudar a necessidade, dependendo da sua instalação.

COM AQS

4. 1 zona > Piso radiante / refrescante + AQS

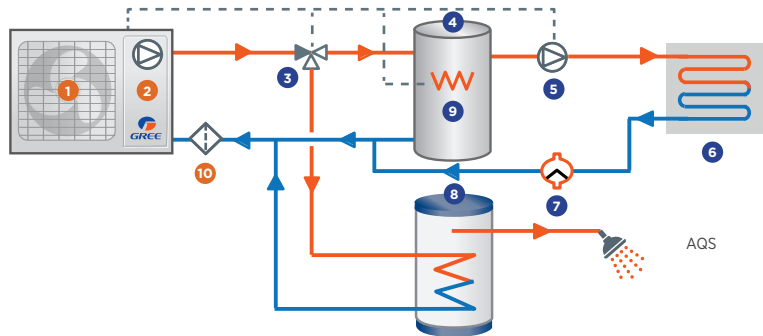

5. 2 zonas > Piso radiante / refrescante + AQS

Temperaturas em zonas independentes

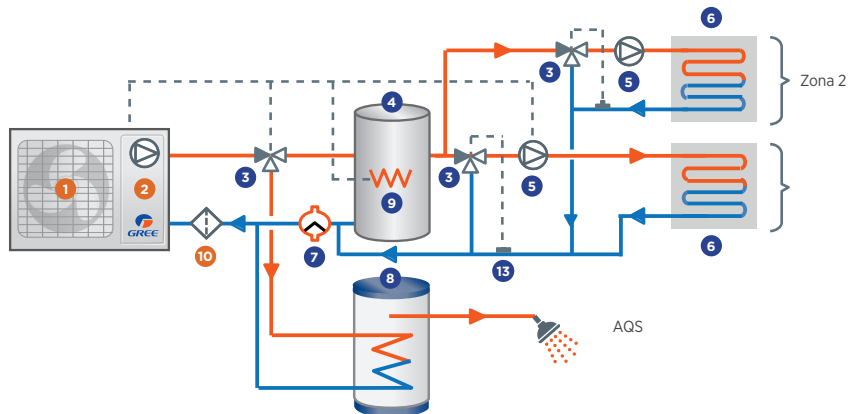

6. 2 zonas > Piso radiante / refrescante + radiadores* + AQS

*Opção de refrigeração com ventiloconectores

Temperaturas em zonas independentes

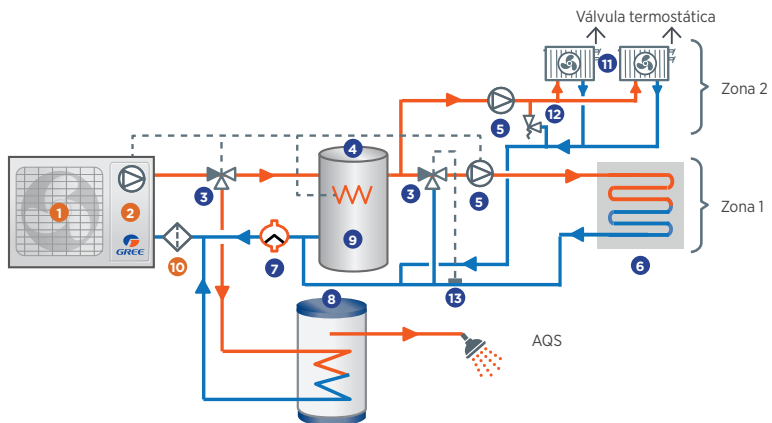







- 9 Resistência eléctrica auxiliar
- 10 Filtro de água

- 11 Ventiloconvector ou radiador
- 12 Válvula de BY-Pass

- 13 Sonda
- Não incluídos

COMERCIAL

		POTÊNCIA FRIGORÍFICA (kW)								Pág.	
		2.7	3.5	5	7	8.2	10	12	13.4	16	
MONOSPLITS U-MATCH											
	CONDUTAS		3NGR1125	3NGR1130	3NGR1180	3NGR1185	3NGR1145 3NGR1160	3NGR1150 3NGR1165	3NGR1155 3NGR1170	3NGR1175	24
	CASSETE		3NGR2065	3NGR2070	3NGR2075	3NGR2080	3NGR2085 3NGR2100	3NGR2090 3NGR2105	3NGR2095 3NGR2110	3NGR2115	25
	CHÃO/TETO		3NGR3065	3NGR3070	3NGR3075	3NGR3080	3NGR3085 3NGR3100	3NGR3090 3NGR3105	3NGR3095 3NGR3110	3NGR3115	26
ARMÁRIOS VERTICAIS											
	T-FRESH				3NGR0170			3NGR0175 3NGR0285			27
AC JANELA											
	COOLANI		3NGR0200	3NGR0201							27
AC CARAVANAS											
	GOCOOL		NOVO 3NGR7015	NOVO 3NGR7020							27

		1250		1650		Pág.
		SUPERFÍCIE TRATADA (m ² /hora)				
	CORTINA DE AR		3NGR8000		3NGR8001	27

MONOSPLITS U-MATCH



CONDUTAS UNIDADES U-MATCH



Controlo WiFi opcional. Standby 1W. Turbo cooling. Modo de poupança de energia. Modo fora de casa. Modo automático. Modo sleep. Elevada eficiência. Auto clean X-Fan. Degelo inteligente. Desumidificador. Função de pré-aquecimento. Ventilador multi-velocidade. Alta pressão estática. Aviso de limpeza de filtros. Bomba de drenagem incorporada. Controlo centralizado opcional. Controlo de parede. Controlo de paragem/movimento opcional. Controlo remoto led opcional. Design compacto. Proteção anti-inundação. Tecnologia DC Inverter. Temporizador 24h. Temporizador semanal opcional. Bloqueio de funções. Ativação progressiva. Compatível mono & multi opcional. Proteção Blue fin.

MONOFÁSICO

MODELO	CÓDIGO	POTÊNCIA	CLASSE ENERG.	CABO ALIM. UE	Ø GÁS / LÍQUIDO	DIMENSÕES UI	PVR*
UM CDT 12	3NGR1125	3500 / 4000 W	A++ / A+	3 x 1,5	3/8" - 1/4"	700 / 200 / 450	1.594 €
UM CDT 18	3NGR1130	5000 / 5500 W	A++ / A+	3 x 1,5	1/2" - 1/4"	700 / 200 / 450	1.847 €
UM CDT 24	3NGR1180	7000 / 8000 W	A++ / A+	3 x 1,5	5/8" - 3/8"	700 / 200 / 450	2.001 €
UM CDT 30	3NGR1185	8500 / 8800 W	A++ / A+	3 x 1,5	5/8" - 3/8"	700 / 200 / 450	2.555 €
UM CDT 36	3NGR1145	10000 / 12000 W	A++ / A+	3 x 1,5	5/8" - 3/8"	700 / 200 / 450	3.034 €
UM CDT 42	3NGR1150	12100 / 13500 W	A+ / A	3 x 1,5	5/8" - 3/8"	700 / 200 / 450	3.463 €
UM CDT 48	3NGR1155	13400 / 15500 W	A++ / A	3 x 1,5	5/8" - 3/8"	700 / 200 / 450	3.849 €

TRIFÁSICO

MODELO	CÓDIGO	POTÊNCIA	CLASSE ENERG.	CABO ALIM. UE	Ø GÁS / LÍQUIDO	DIMENSÕES UI	PVR*
UM CDT 36 3F	3NGR1160	10000 / 12000 W	A++ / A+	5 × 2,5	5/8" - 3/8"	1000 / 300 / 700	3.769 €
UM CDT 42 3F	3NGR1165	12100 / 13500 W	A+ / A	5 × 2,5	5/8" - 3/8"	1000 / 300 / 700	4.006 €
UM CDT 48 3F	3NGR1170	13400 / 15500 W	A+ / A	5 × 2,5	5/8" - 3/8"	1000 / 300 / 700	4.331 €
UM CDT 60 3F	3NGR1175	16000 / 17000 W	A++ / A	5 × 2,5	5/8" - 3/8"	1000 / 300 / 700	4.928 €



CASSETTE

UNIDADES U-MATCH



Controlo WiFi opcional. Swing horizontal. Swing vertical. Swing automático. Standby 1W. Turbo cooling. Modo de poupança de energia. Modo fora de casa. Modo sleep. Elevada eficiência. Auto clean X-Fan. Degelo inteligente. Desumidificador. Função de pré-aquecimento. Ventilador multi-velocidade. Aviso de limpeza de filtros. Bomba de drenagem incorporada. Controlo centralizado opcional. Controlo de parede opcional. Controlo de paragem/movimento opcional. Controlo remoto led. Design compacto. Proteção anti-inundação. Tecnologia DC Inverter. Temporizador 24h. Temporizador semanal opcional. Bloqueio de funções. Ativação progressiva. Compatível mono & multi opcional. Proteção Blue fin.

MONOFÁSICO

MODELO	CÓDIGO	POTÊNCIA	CLASSE ENERG.	CABO ALIM. UE	Ø GÁS / LÍQUIDO	DIMENSÕES UI	PVR*
UM CST 12	3NGR2065	3500 / 4000 W	A+ / A+	3 × 1,5	3/8" - 1/4"	570 / 265 / 570	1.625 €
UM CST 18	3NGR2070	5000 / 5500 W	A+ / A+	3 × 1,5	1/2" - 1/4"	570 / 265 / 570	1.938 €
UM CST 24	3NGR2075	7000 / 8000 W	A++ / A	3 × 1,5	5/8" - 3/8"	570 / 265 / 570	2.241 €
UM CST 30	3NGR2080	8500 / 8800 W	A++ / A+	3 × 1,5	5/8" - 3/8"	570 / 265 / 570	2.659 €
UM CST 36	3NGR2085	10000 / 12000 W	A++ / A+	3 × 1,5	5/8" - 3/8"	570 / 265 / 570	3.174 €
UM CST 42	3NGR2090	12100 / 13500 W	A+ / A	3 × 1,5	5/8" - 3/8"	570 / 265 / 570	3.550 €
UM CST 48	3NGR2095	13400 / 15500 W	A++ / A	3 × 1,5	5/8" - 3/8"	570 / 265 / 570	3.983 €

TRIFÁSICO

MODELO	CÓDIGO	POTÊNCIA	CLASSE ENERG.	CABO ALIM. UE	Ø GÁS / LÍQUIDO	DIMENSÕES UI	PVR*
UM CST 36 3F	3NGR2100	10000 / 12000 W	A++ / A+	5 × 2,5	5/8" - 3/8"	840 / 240 / 840	3.909 €
UM CST 42 3F	3NGR2105	12100 / 13500 W	A+ / A	5 × 2,5	5/8" - 3/8"	840 / 240 / 840	4.093 €
UM CST 48 3F	3NGR2110	13400 / 15500 W	A+ / A	5 × 2,5	5/8" - 3/8"	840 / 240 / 840	4.465 €
UM CST 60 3F	3NGR2115	14500 / 17000 W	A++ / A	5 × 2,5	5/8" - 3/8"	840 / 240 / 840	4.744 €

NOVO

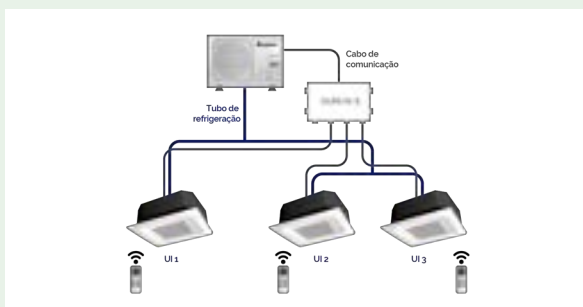

KIT MULTI U-MATCH

3NGR9051

Podem ser combinados como multisplit twin, tri ou quadri. Veja tabelas de combinação e anexos para mais informações.



U-MATCH CASSETTE 360°

A solução tecnológica e inovadora
para espaços comerciais



WI-FI INTEGRADO
Controlo total da unidade
remoto com o
aplicativo GREE+

**MÁXIMO
CONFORTO**

- Difusão de ar 360°
- Filtros purificadores

A++

R32

**MÁXIMA ECONOMIA
ENERGÉTICA E
RESPEITO AO MEIO
AMBIENTE**

- Classe energética A++
- Gás ecológico R32

**UNIDADE EXTERNA
DE UM ÚNICO
VENTILADOR ATÉ 14 KW**

Até 35% mais compacta
e 13% mais leve do que a
série R410.



CHÃO/TETO

UNIDADES U-MATCH



Controlo WiFi opcional. Swing horizontal. Swing vertical. Swing automático. Standby 1W. Turbo cooling. Modo de poupança de energia. Modo fora de casa. Modo sleep. Elevada eficiência. Auto clean X-Fan. Degelo inteligente. Desumidificador. Função de pré-aquecimento. Ventilador multi-velocidade. Aviso de limpeza de filtros. Controlo centralizado opcional. Controlo de parede opcional. Controlo de paragem/movimento opcional. Controlo remoto led. Design compacto. Tecnologia DC Inverter. Temporizador 24h. Temporizador semanal opcional. Bloqueio de funções. Ativação progressiva. Compatível mono & multi opcional. Proteção Blue fin.

MONOFÁSICO

MODELO	CÓDIGO	POTÊNCIA	CLASSE ENERG.	CABO ALIM. UE	Ø GÁS / LÍQUIDO	DIMENSÕES UI	PVR*
UM ST 12	3NGR3065	3500 / 4000 W	A++ / A+	3 x 1,5	3/8" - 1/4"	870 / 235 / 665	1.720 €
UM ST 18	3NGR3070	5000 / 5500 W	A++ / A+	3 x 1,5	1/2" - 1/4"	870 / 235 / 665	1.969 €
UM ST 24	3NGR3075	7000 / 8000 W	A++ / A+	3 x 1,5	5/8" - 3/8"	870 / 235 / 665	2.091 €
UM ST 30	3NGR3080	8500 / 8800 W	A++ / A+	3 x 1,5	5/8" - 3/8"	870 / 235 / 665	2.720 €
UM ST 36	3NGR3085	10000 / 12000 W	A++ / A+	3 x 1,5	5/8" - 3/8"	870 / 235 / 665	3.353 €
UM ST 42	3NGR3090	12100 / 13500 W	A+ / A	3 x 1,5	5/8" - 3/8"	870 / 235 / 665	3.596 €
UM ST 48	3NGR3095	13400 / 15500 W	A++ / A	3 x 1,5	5/8" - 3/8"	870 / 235 / 665	4.010 €

TRIFÁSICO

MODELO	CÓDIGO	POTÊNCIA	CLASSE ENERG.	CABO ALIM. UE	Ø GÁS / LÍQUIDO	DIMENSÕES UI	PVR*
UM ST 36 3F	3NGR3100	10000 / 12000 W	A++ / A+	5 x 2,5	5/8" - 3/8"	1200 / 235 / 665	4.088 €
UM ST 42 3F	3NGR3105	12100 / 13500 W	A+ / A	5 x 2,5	5/8" - 3/8"	1200 / 235 / 665	4.139 €
UM ST 48 3F	3NGR3110	13400 / 15500 W	A+ / A	5 x 2,5	5/8" - 3/8"	1200 / 235 / 665	4.492 €
UM ST 60 3F	3NGR3115	16000 / 17000 W	A++ / A	5 x 2,5	5/8" - 3/8"	1200 / 235 / 665	4.796 €

ARMÁRIOS VERTICAIS



T-FRESH

COLUNA DE DESIGN ELEGANTE



Controlo WiFi. Ar 3D. Swing horizontal. Swing vertical. Swing automático. Turbo cooling. Modo de poupança de energia. Modo automático. Modo sleep. Auto clean X-Fan. Degelo inteligente. Desumidificador. Função de pré-aquecimento. Ventilador multi-velocidade. Controlo remoto led. Tecnologia DC Inverter. Temporizador 24h. Bloqueio de funções. Indicador LED. Proteção Blue fin.

MODELO	CÓDIGO	POTÊNCIA	SEER / SCOP	CABO ALIM. UE	Ø GÁS / LÍQUIDO	DIMENSÕES UI	PVR*
T-FRESH 24	3NGR0170	7200 / 7900 W	6.1 / 4	2 x 2,5 +T	5/8" - 1/4"	507 / 1770 / 320	2.487 €
T-FRESH 48	3NGR0175	12500 / 13700 W	5.6 / 3.8	2 x 2,5 +T	5/8" - 3/8"	507 / 1770 / 320	4.090 €
T-FRESH 48 3F	3NGR0285	12500 / 13700 W	6.1 / 4	2 x 2,5 +T	5/8" - 3/8"	507 / 1770 / 320	4.146 €

AC JANELA



COOLANI

AR DE JANELA COM DISTRIBUIÇÃO DE AR PRÁTICA



Swing vertical. Swing automático. Modo automático. Modo sleep. Desumidificador. Ventilador multi-velocidade. Aviso de limpeza de filtros. Controlo remoto led. Renovação do ar. Tecnologia DC Inverter. Temporizador 24h. Indicador LED. Ativação progressiva. Proteção Blue fin.

MODELO	CÓDIGO	POTÊNCIA	CABO ALIM.	Ø GÁS / LÍQUIDO	DIMENSÕES	PVR*
COOLANI 9	3NGR0200	2700 / - W	-	-	560 / 375 / 708	912 €
COOLANI 12	3NGR0201	3650 / - W	-	-	660 / 428 / 700	1.010 €

CORTINAS DE AR



CORTINA DE AR

SISTEMA ANTI-PERDA DE CALOR



Ventilador multi-velocidade. Controlo remoto led. Design compacto. Facilidade de manutenção.

MODELO	CÓDIGO	VOLUME DE AR	CABO ALIM.	Ø GÁS / LÍQUIDO	DIMENSÕES	PVR*
CORT 110	3NGR8000	1200 m ³ /h	-	-	900 / 193 / 215	370 €
CORT 140	3NGR8001	1650 m ³ /h	-	-	1200 / 193 / 215	409 €

AC CARAVANAS

NOVO



GOCOOL

O AR DE TETO QUE O ACOMPANHA NAS AVENTURAS



Controlo WiFi. Swing vertical. Swing automático. Turbo cooling. Modo sleep. Auto clean X-Fan. Desumidificador. Aviso de limpeza de filtros. Controlo remoto led. Design compacto. Temporizador 24h. Bloqueio de funções. Indicador LED.

MODELO	CÓDIGO	POTÊNCIA	CABO ALIM.	Ø GÁS / LÍQUIDO	DIMENSÕES UE	DIMENSÕES UI	PVR*
GOCOOL 85	3NGR7015	2600 / 2400 W	2 x 2,5 + T	-	1077 / 283 / 720	610 / 49 / 485	2.290 €
GOCOOL 120	3NGR7020	3600 / 3400 W	2 x 2,5 + T	-	1077 / 283 / 720	610 / 49 / 485	2.394 €



INDUSTRIAL

POTÊNCIA FRIGORÍFICA (kW)

12

14

16

20

22.4

25

28

CONDUTA ALTA CAPACIDADE



BIG DUCT

3NGR3520

3NGR3525

UNIDADES EXTERIORES GMV



GMV5 MINI

3IGR0049
3IGR00533IGR0054
3IGR00723IGR0052
3IGR0055

GMV5 SLIM

3IGR0056

3IGR0057



GMV6

3IGR0100

3IGR0101



GMV6 HEAT RECOVERY

NOVO
3IGR0108**NOVO**
3IGR0109

GMV5 HEAT RECOVERY

3IGR0067

3IGR0068



GMV5 SOLAR

3IGR0082

3IGR0083

3IGR0084

POTÊNCIA FRIGORÍFICA (kW)

1.5

1.8

2.2

2.5

2.8

3.2

3.6

4

4.5

5

5.6

UNIDADES INTERIORES GMV

CONDUTAS DE PRESSÃO
REGULÁVEL DE 0 ATÉ 200 PA

3IGR1115

3IGR1116

3IGR1117

3IGR1118

3IGR1119

3IGR1120

3IGR1121

3IGR1122

3IGR1123

CONDUTAS DE PRESSÃO
REGULÁVEL DE 0 ATÉ 50 PA

3IGR1046

3IGR1028

3IGR1029

3IGR1030

3IGR1031

3IGR1032

3IGR1033

3IGR1034

3IGR1035

3IGR1036

CONDUTAS DE PRESSÃO
REGULÁVEL DE 50 ATÉ 200 PACONDUTAS DE RENOVAÇÃO
DE AR

CASSETES 600×600

3IGR2029K

3IGR2030K

3IGR2031K

3IGR2032K

3IGR2033K

3IGR2034K

3IGR2035K



CASSETES 900×900



CASSETES 2 VIAS

NOVO
3IGR2207K**NOVO**
3IGR2208K**NOVO**
3IGR2209K**NOVO**
3IGR2210K**NOVO**
3IGR2211K

CASSETES 1 VIA

3IGR2100K

3IGR2101K

3IGR2102K

3IGR2103K

3IGR2104K



MURAL DESIGN

3IGR4017

3IGR4008

3IGR4009

3IGR4010

3IGR4011

3IGR4012

3IGR4013



CHÃO/TETO







NOVO
3IGR3009**NOVO**
3IGR3010**NOVO**
3IGR3011**NOVO**
3IGR3012

POTÊNCIA FRIGORÍFICA (kW)							Pág.
30	33.5	40	45	50.4	56	61.5	
3NGR3530		3NGR3535					32
							33
	3IGR0058						33
	3IGR0102	3IGR0103	3IGR0104	3IGR0105	3IGR0106	3IGR0107	34
	NOVO 3IGR0110	NOVO 3IGR0111	NOVO 3IGR0112	NOVO 3IGR0113	NOVO 3IGR0114	NOVO 3IGR0115	35
	3IGR0069	3IGR0070	3IGR0071				33
							35

POTÊNCIA FRIGORÍFICA (kW)													Pág.
6.3	7.1	8	9	10	11.2	12.5	14	16	22.4	25	28	45	
3IGR1124	3IGR1125	3IGR1126	3IGR1127	3IGR1128	3IGR1129	3IGR1130	3IGR1131	3IGR1132					36
3IGR1037	3IGR1038												37
									3IGR1110		3IGR1111		37
						3IGR1206	3IGR1207		3IGR1208	3IGR1209	3IGR1210	3IGR1205	38
													38
3IGR2041K	3IGR2042K	3IGR2043K	3IGR2044K	3IGR2045K	3IGR2046K	3IGR2047K	3IGR2048K						38
NOVO 3IGR2212K	NOVO 3IGR2213K	NOVO 3IGR2214K											39
													39
3IGR4014	3IGR4015												39
NOVO 3IGR3013	NOVO 3IGR3014		NOVO 3IGR3015		NOVO 3IGR3016	NOVO 3IGR3017	NOVO 3IGR3018	NOVO 3IGR3019					40

		POTÊNCIA FRIGORÍFICA (kW)										
		1.5	1.8	2.2	2.5	2.8	3.2	3.6	4	4.5	5	5.6
UNIDADES INTERIORES GMV												
	CONSOLA			3IGR3100		3IGR3101		3IGR3102		3IGR3103	3IGR3104	
	CONDUTAS VERTICAIS			NOVO 3IGR1048		NOVO 3IGR1049		NOVO 3IGR1050		NOVO 3IGR1051		NOVO 3IGR1052
	COLUNA											
	KIT UTA											

		POTÊNCIA FRIGORÍFICA (kW)										
		32										
CHILLERS												
	CHILLER MODULAR INVERTER											3ICG0013

		POTÊNCIA FRIGORÍFICA (kW)										
		1.5	2	2.5	3	3.5	4	4.5	5	5.5		
VENTILOCONVECTORES												
	CONSOLAS	NOVO 3IGR7208	NOVO 3IGR7209	NOVO 3IGR7210	NOVO 3IGR7211					NOVO 3IGR7212		
	CONDUTAS 2 TUBOS		3IGR7063		3IGR7064	3IGR7072		3IGR7073				3IGR7067
	CONDUTAS 4 TUBOS			3IGR7079			3IGR7080	3IGR7081				3IGR7082
	CASSETES 2 TUBOS				3IGR7115K	3IGR7116K		3IGR7106K		3IGR7107K		
	CASSETES 4 TUBOS					3IGR7100K	3IGR7101K					
	MURAL	3IGR7300		3IGR7301		3IGR7302	3IGR7303					
	CHÃO/TETO	3IGR7200		3IGR7201	3IGR7202	3IGR7203			3IGR7204			3IGR7205

POTÊNCIA FRIGORÍFICA (kW)												Pág.	
6.3	7.1	8	9	10	11.2	12.5	14	16	22.4	25	28	45	
													40
NOVO 3IGR1053	NOVO 3IGR1054												37
				3IGR3200			3IGR3201						40
			3IGR9000						3IGR9001			3IGR9002	40

POTÊNCIA FRIGORÍFICA (kW)												Pág.	
60													
													41
							3ICG0014						

POTÊNCIA FRIGORÍFICA (kW)												Pág.	
6	6.5	7	8	8.5	9.5	10	10.5	13					
NOVO 3IGR7213	NOVO 3IGR7214	NOVO 3IGR7215						NOVO 3IGR7216	NOVO 3IGR7217				42
3IGR7075		3IGR7068	3IGR7076	3IGR7069		3IGR7070	3IGR7078						42
	3IGR7083			3IGR7084		3IGR7085	3IGR7086						42
3IGR7108K			3IGR7109K	3IGR7110K	3IGR7111K				3IGR7112K				43
3IGR7102K			3IGR7103K										43
													43
		3IGR7207				3IGR7206							43

CONDUTA ALTA CAPACIDADE



BIG DUCT

CONDUTAS DE GRANDE POTÊNCIA E ELEVADA PRESSÃO ESTÁTICA



Turbo cooling. Modo de poupança de energia. Elevada eficiência. Auto clean X-Fan. Degelo inteligente. Desumidificador. Função de pré-aquecimento. Ventilador multi-velocidade. Controlo de parede. Controlo de paragem/movimento opcional. Controlo por cabo mestre/escravo. Controlo remoto led opcional. Design compacto. Facilidade de manutenção. Tecnologia DC Inverter. Temporizador 24h. Bloqueio de funções. Ativação progressiva.

MODELO	CÓDIGO	POTÊNCIA	SEER / SCOP	CABO ALIM. UE	Ø GÁS / LÍQUIDO	DIMENSÕES UI	PVR*
BIG CDT 20	3NGR3520	20 / 22 kW	4.77 / 3.34	4 x 2.5 + T	3/4" - 3/8"	1460 / 365 / 790	6.360 €
BIG CDT 25	3NGR3525	25 / 27.5 kW	4.53 / 3.53	4 x 2.5 + T	7/8" - 3/8"	1460 / 365 / 790	7.083 €
BIG CDT 30	3NGR3530	30 / 33 kW	4.63 / 3.33	4 x 2.5 + T	1" - 1/2"	1460 / 365 / 790	8.114 €
BIG CDT 40	3NGR3535	40 / 43 kW	4.53 / 3.35	4 x 2.5 + T	2 x 3/4" - 2 x 3/8"	1460 / 365 / 790	10.877 €

GREE
ALTA TECNOLOGIA
EM CLIMATIZAÇÃO

GMV5 MINI

O VRF de pequena potência mais compacto e eficiente

FUNCIONAMENTO EM TEMPERATURAS EXTREMAS
De -20°C a +52°C.

MÁXIMA VERSATILIDADE DE INSTALAÇÃO
Até 300 m de tubulação frigorífica.

MÁXIMA ECONOMIA ENERGÉTICA
Certificada Eurovent.

UNIDAD EXTERIOR DE UN SOLO VENTILADOR

- De 12 y 14 kW
- 8 unidades interiores conectables
- Hasta un 22% más ligera y un 60% menos de carga de gas



UNIDADES EXTERIORES GMV



GMV5 MINI UNIDADES EXTERIORES GMV



Modo de poupança de energia. Elevada eficiência. Degelo inteligente. Ampla intervalo de tensão. Cobre com estriamento interior. Controlo centralizado opcional. Direcionamento automático. Design compacto. Facilidade de manutenção. Golden fin. Grandes distâncias frigoríficas. Supervisão remota opcional. Tecnologia DC Inverter. Modo silencioso.

MODELO	CÓDIGO	POTÊNCIA	SEER / SCOP	CABO ALIM.	Ø GÁS / LÍQUIDO	DIMENSÕES	PVR*
GMV5 MINI 121	3IGR0049	12.1 / 12.1 kW	6.11 / 3.87	2 × 2.5 + T	5/8" - 3/8"	980 / 790 / 360	2.697 €
GMV5 MINI 141	3IGR0072	14.1 / 14.1 kW	5.85 / 3.74	2 × 2.5 + T	5/8" - 3/8"	940 / 820 / 460	2.971 €
GMV5 MINI 160	3IGR0052	16 / 16 kW	6.96 / 4.04	2 × 2.5 + T	3/4" - 3/8"	900 / 1345 / 340	3.279 €
GMV5 MINI 120 3F	3IGR0053	12.1 / 12.1 kW	6.7 / 3.97	4 × 1.5 + T	5/8" - 3/8"	900 / 1345 / 340	3.394 €
GMV5 MINI 140 3F	3IGR0054	14 / 14 kW	6.88 / 4.24	4 × 1.5 + T	5/8" - 3/8"	900 / 1345 / 340	3.430 €
GMV5 MINI 160 3F	3IGR0055	16 / 16 kW	6.96 / 4.04	4 × 1.5 + T	3/4" - 3/8"	900 / 1345 / 340	3.482 €



GMV5 SLIM UNIDADES EXTERIORES GMV



Modo de poupança de energia. Elevada eficiência. Degelo inteligente. Ampla intervalo de tensão. Cobre com estriamento interior. Controlo centralizado opcional. Direcionamento automático. Design compacto. Facilidade de manutenção. Golden fin. Grandes distâncias frigoríficas. Supervisão remota opcional. Tecnologia DC Inverter. Modo silencioso.

MODELO	CÓDIGO	POTÊNCIA	SEER / SCOP	CABO ALIM.	Ø GÁS / LÍQUIDO	DIMENSÕES	PVR*
GMV5 SLIM 224	3IGR0056	22.4 / 22.4 kW	6.85 / 4.27	4 × 2.5 + T	3/4" - 3/8"	940 / 1430 / 320	5.056 €
GMV5 SLIM 280	3IGR0057	28 / 28 kW	6.16 / 4.59	4 × 2.5 + T	7/8" - 3/8"	940 / 1615 / 460	5.826 €
GMV5 SLIM 335	3IGR0058	33.5 / 33.5 kW	6.98 / 4.58	4 × 2.5 + T	1" - 1/2"	940 / 1615 / 460	6.582 €



GMV5 HEAT RECOVERY UNIDADES EXTERIORES GMV



Elevada eficiência. Degelo inteligente. Ampla intervalo de tensão. Cobre com estriamento interior. Controlo centralizado opcional. Direcionamento automático. Design compacto. Estrutura modular. Facilidade de manutenção. Funcionamento modular. Golden fin. Grandes distâncias frigoríficas. Supervisão remota opcional. Tecnologia DC Inverter. Modo silencioso.

MODELO	CÓDIGO	POTÊNCIA	SEER / SCOP	CABO ALIM.	Ø GÁS / LÍQUIDO	DIMENSÕES	PVR*
GMV5 HR 224	3IGR0067	22.4 / 25 kW	6.83 / 4.53	4 × 2.5 + T	3/4" - 3/8"	930 / 1605 / 765	7.170 €
GMV5 HR 280	3IGR0068	28 / 31.5 kW	9.22 / 4.76	4 × 2.5 + T	7/8" - 3/8"	930 / 1605 / 765	7.597 €
GMV5 HR 335	3IGR0069	33.5 / 37.5 kW	7.59 / 4.8	4 × 4 + T	1" - 1/2"	1340 / 1605 / 765	8.346 €
GMV5 HR 400	3IGR0070	40 / 45 kW	7.28 / 4.16	4 × 6 + T	1" - 1/2"	1340 / 1605 / 765	9.945 €
GMV5 HR 450	3IGR0071	45 / 50 kW	6.41 / 4	4 × 6 + T	1 1/8" - 1/2"	1340 / 1605 / 765	10.765 €

*Disponível enquanto durarem os estoques.

MÓDULOS DE LIGAÇÃO

MODELO	CÓDIGO	POTÊNCIA	SEER / SCOP	CABO ALIM.	Ø GÁS / LÍQUIDO	DIMENSÕES	PVR*
GMV5 HR CM1C	3IGR9003	-	-	-	5/8" - 3/8"	388 / 225 / 301	750 €
GMV5 HR CM2C	3IGR9006	-	-	-	5/8" - 3/8"	468 / 225 / 377	1.247 €
GMV5 HR CM4C	3IGR9004	-	-	-	5/8" - 3/8"	586 / 225 / 398	1.897 €
GMV5 HR CM8C	3IGR9005	-	-	-	5/8" - 3/8"	987 / 225 / 488	4.077 €

*Disponível enquanto durarem os estoques.





GMV6

UNIDADES EXTERIORES GMV



Standby 1W. Modo de poupança de energia. Elevada eficiência. Degelo inteligente. Amplo intervalo de tensão. Controle centralizado opcional. Direcionamento automático. Design compacto. Estrutura modular. Facilidade de manutenção. Funcionamento modular. Golden fin. Grandes distâncias frigoríficas. Supervisão remota opcional. Tecnologia DC Inverter. Modo silencioso.

MODELO	CÓDIGO	POTÊNCIA	SEER / SCOP	CABO ALIM.	Ø GÁS / LÍQUIDO	DIMENSÕES	PVR*
GMV6 224	3IGR0100	22.40 / 22.40 kW	7.1 / 4.62	4 × 2,5 + T	3/4" - 3/8"	930 / 1690 / 775	6.359 €
GMV6 280	3IGR0101	28.00 / 28.00 kW	6.59 / 4.8	4 × 2,5 + T	7/8" - 3/8"	930 / 1690 / 775	6.941 €
GMV6 335	3IGR0102	33.50 / 33.50 kW	6.31 / 4.4	4 × 4 + T	1" - 1/2"	930 / 1690 / 775	8.282 €
GMV6 400	3IGR0103	40.00 / 40.00 kW	6.68 / 4.8	4 × 6 + T	1" - 1/2"	1340 / 1690 / 775	9.531 €
GMV6 450	3IGR0104	50.40 / 50.40 kW	6.06 / 4.19	4 × 6 + T	1-1/8" - 1/2"	1340 / 1690 / 775	11.037 €
GMV6 504	3IGR0105	45.00 / 45.00 kW	6.17 / 4.84	4 × 10 + T	1-1/8" - 5/8"	1340 / 1690 / 775	12.405 €
GMV6 560	3IGR0106	52.00 / 56.00 kW	5.97 / 4.11	4 × 10 + T	1-1/8" - 5/8"	1340 / 1690 / 775	13.378 €
GMV6 615	3IGR0107	52.00 / 56.00 kW	5.97 / 4.11	4 × 10 + T	1-1/8" - 5/8"	1340 / 1690 / 775	13.994 €



GMV6

A nova geração VRF que se adapta a qualquer ambiente.

CONFORTO E ECONOMIA SEM PRECEDENTES

- 9 modos noturnos silenciosos e automáticos
- O processo de descongelamento passa despercebido
- Consumo 1W em Stand-by

FACILIDADE DE INTEGRAÇÃO A TODOS OS TIPOS DE EDIFÍCIO

Pressão estática do grupo: 110Pa no máximo

AQUECIMENTO A TEMPERATURA MUITO BAIXA

- Graças ao compressor EVI *Enhanced Vapor Injection*, o GMV6 injeta apenas o necessário
- 5 melhorias no retorno do óleo garantem uma operação de até -30°C

MAS TAMBÉM...

- Frio até 55°C exteriores
- Até 100 unidades internas conectáveis



NOVO



GMV6 HEAT RECOVERY

UNIDADES EXTERIORES GMV



Elevada eficiência. Degelo inteligente. Amplo intervalo de tensão. Cobre com estriamento interior. Controlo centralizado opcional. Controlo inteligente. Direcionamento automático. Design compacto. Estrutura modular. Facilidade de manutenção. Funcionamento modular. Golden fin. Grandes distâncias frigoríficas. Supervisão remota opcional. Tecnologia DC Inverter. Modo silencioso.

MODELO	CÓDIGO	POTÊNCIA	SEER / SCOP	CABO ALIM.	Ø GÁS / LÍQUIDO	DIMENSÕES	PVR*
GMV6 HR 224	3IGR0108	22.4 / 22.4 kW	7 / 4.32	4 × 2,5 + T	3/4" - 3/8"	930 / 1690 / 775	7.250 €
GMV6 HR 280	3IGR0109	28 / 28 kW	6.7 / 4.58	4 × 2,5 + T	7/8" - 3/8"	930 / 1690 / 775	7.682 €
GMV6 HR 335	3IGR0110	33.5 / 33.5 kW	6.55 / 4.74	4 × 4 + T	1" - 1/2"	930 / 1690 / 775	8.439 €
GMV6 HR 400	3IGR0111	40 / 40 kW	6.91 / 4.44	4 × 6 + T	1" - 1/2"	1340 / 1690 / 775	10.057 €
GMV6 HR 450	3IGR0112	45 / 45 kW	6.46 / 4.42	4 × 6 + T	1-1/8" - 1/2"	1340 / 1690 / 775	10.885 €
GMV6 HR 504	3IGR0113	50.4 / 50.4 kW	6.48 / 4.25	4 × 10 + T	1-1/8" - 5/8"	1340 / 1690 / 775	11.975 €
GMV6 HR 560	3IGR0114	52 / 56 kW	6.32 / 4.15	4 × 10 + T	1-1/8" - 5/8"	1340 / 1690 / 775	12.550 €
GMV6 HR 615	3IGR0115	52 / 56 kW	6.32 / 4.15	4 × 10 + T	1-1/8" - 5/8"	1340 / 1690 / 775	12.990 €

MÓDULOS DE LIGAÇÃO

MODELO	CÓDIGO	POTÊNCIA	SEER / SCOP	CABO ALIM.	Ø GÁS / LÍQUIDO	DIMENSÕES	PVR*
GMV6 HR CM1D	3IGR9015	-	-	-	1/2 - 5/8" - 1/4 - 3/8"	340 / 388 / 250	841 €
GMV6 HR CM2D	3IGR9016	-	-	-	1/2 - 5/8" - 1/4 - 3/8"	340 / 388 / 250	1.399 €
GMV6 HR CM4D	3IGR9017	-	-	-	1/2 - 5/8" - 1/4 - 3/8"	460 / 388 / 250	2.129 €
GMV6 HR CM8D	3IGR9018	-	-	-	1/2 - 5/8" - 1/4 - 3/8"	784 / 380 / 250	4.575 €



GMV5 SOLAR

UNIDADES EXTERIORES GMV



Modo de poupança de energia. Elevada eficiência. Degelo inteligente. Amplo intervalo de tensão. Cobre com estriamento interior. Controlo centralizado opcional. Direcionamento automático. Design compacto. Facilidade de manutenção. Golden fin. Grandes distâncias frigoríficas. Supervisão remota opcional. Tecnologia DC Inverter. Modo silencioso.

MODELO	CÓDIGO	POTÊNCIA	SEER / SCOP	CABO ALIM.	Ø GÁS / LÍQUIDO	DIMENSÕES	PVR*
GMV5 PV 120	3IGR0082	12.1 / 14 kW	-	-	5/8" - 3/8"	900 / 1345 / 340	7.765 €
GMV5 PV 140	3IGR0083	14 / 16 kW	-	-	5/8" - 3/8"	900 / 1345 / 340	8.002 €
GMV5 PV 160	3IGR0084	16 / 18 kW	-	-	3/4" - 3/8"	900 / 1345 / 340	8.161 €

*Painéis fotovoltaicos não incluídos. Verificar disponibilidade.



GMV5 FOTOVOLTAICO

O primeiro sistema VRF
com alimentação fotovoltaica direta

INSTALAÇÃO FLEXÍVEL

Compatibilidade com todo o tipo de painéis solares e todas as unidades interiores GMV5.

98% DA ENERGIA RECUPERADA

7 % mais eficiente que os sistemas tradicionais graças à alimentação direta do módulo inverter com corrente contínua.

5 MODOS DE FUNCIONAMENTO AUTOMÁTICOS

Em caso de gerar mais energia fotovoltaica do que o necessário, o excedente é enviado à rede.

TECNOLOGIA DE PONTA

- Vários prémios recebidos em todo o mundo, como os Innovation Awards de Interclima 2019
- 40 patentes registadas

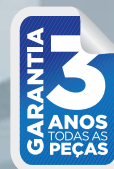

UNIDADES INTERIORES GMV



CONDUTAS LIGHT 1.5

UNIDADES INTERIORES GMV



Controlo WiFi opcional. Modo de poupança de energia. Modo fora de casa. Modo sleep. I Feel opcional. Elevada eficiência. Auto clean X-Fan. Alta pressão estática. Bomba de drenagem incorporada. Controlo centralizado opcional. Controlo de parede. Controlo de paragem/movimento opcional. Controlo por cabo mestre/escravo. Controlo remoto led opcional. Direcionamento automático. Motor de elevado rendimento.

CONDUTAS DE PRESSÃO REGULÁVEL DE 0 ATÉ 200 PA

MODELO	CÓDIGO	POTÊNCIA	SEER / SCOP	CABO ALIM.	Ø GÁS / LÍQUIDO	DIMENSÕES	PVR*
GMV5 CDT 22HP 1.5	3IGR1115	2.2 / 2.5 kW	-	2 x 1,5 + T	3/8" - 1/4"	700 / 300 / 700	836 €
GMV5 CDT 25HP 1.5	3IGR1116	2.5 / 2.8 kW	-	2 x 1,5 + T	3/8" - 1/4"	700 / 300 / 700	858 €
GMV5 CDT 28HP 1.5	3IGR1117	2.8 / 3.2 kW	-	2 x 1,5 + T	3/8" - 1/4"	700 / 300 / 700	874 €
GMV5 CDT 32HP 1.5	3IGR1118	3.2 / 3.6 kW	-	2 x 1,5 + T	1/2" - 1/4"	700 / 300 / 700	894 €
GMV5 CDT 36HP 1.5	3IGR1119	3.6 / 4 kW	-	2 x 1,5 + T	1/2" - 1/4"	700 / 300 / 700	909 €
GMV5 CDT 40HP 1.5	3IGR1120	4 / 4.5 kW	-	2 x 1,5 + T	1/2" - 1/4"	700 / 300 / 700	974 €
GMV5 CDT 45HP 1.5	3IGR1121	4.5 / 5 kW	-	2 x 1,5 + T	1/2" - 1/4"	700 / 300 / 700	1.008 €
GMV5 CDT 50HP 1.5	3IGR1122	5 / 5.6 kW	-	2 x 1,5 + T	1/2" - 1/4"	700 / 300 / 700	1.032 €
GMV5 CDT 56HP 1.5	3IGR1123	5.6 / 6.3 kW	-	2 x 1,5 + T	5/8" - 3/8"	1000 / 300 / 700	1.061 €
GMV5 CDT 63HP 1.5	3IGR1124	6.3 / 7.1 kW	-	2 x 1,5 + T	5/8" - 3/8"	1000 / 300 / 700	1.090 €
GMV5 CDT 71HP 1.5	3IGR1125	7.1 / 8 kW	-	2 x 1,5 + T	5/8" - 3/8"	1000 / 300 / 700	1.200 €
GMV5 CDT 80HP 1.5	3IGR1126	8 / 9 kW	-	2 x 1,5 + T	5/8" - 3/8"	1000 / 300 / 700	1.267 €
GMV5 CDT 90HP 1.5	3IGR1127	9 / 10 kW	-	2 x 1,5 + T	5/8" - 3/8"	1400 / 300 / 700	1.411 €
GMV5 CDT 100HP 1.5	3IGR1128	10 / 11.2 kW	-	2 x 1,5 + T	5/8" - 3/8"	1400 / 300 / 700	1.429 €
GMV5 CDT 112HP 1.5	3IGR1129	11.2 / 12.5 kW	-	2 x 1,5 + T	5/8" - 3/8"	1400 / 300 / 700	1.459 €
GMV5 CDT 125HP 1.5	3IGR1130	12.5 / 14 kW	-	2 x 1,5 + T	5/8" - 3/8"	1400 / 300 / 700	1.507 €
GMV5 CDT 140HP 1.5	3IGR1131	14 / 16 kW	-	2 x 1,5 + T	5/8" - 3/8"	1400 / 300 / 700	1.626 €
GMV5 CDT 160HP 1.5	3IGR1132	16 / 18 kW	-	2 x 1,5 + T	3/4" - 3/8"	1400 / 300 / 700	1.731 €

CONDUTAS DE PRESSÃO REGULÁVEL DE 0 ATÉ 50 PA

MODELO	CÓDIGO	POTÊNCIA	SEER / SCOP	CABO ALIM.	Ø GÁS / LÍQUIDO	DIMENSÕES	PVR*
GMV5 CDT 18LP 1.5	3IGR1046	1.8 / 2.2 kW	-	2 × 1,5 + T	3/8" - 1/4"	710 / 200 / 462	667 €
GMV5 CDT 22LP 1.5	3IGR1028	2.2 / 2.5 kW	-	2 × 1,5 + T	3/8" - 1/4"	710 / 200 / 462	758 €
GMV5 CDT 25LP 1.5	3IGR1029	2.5 / 2.8 kW	-	2 × 1,5 + T	3/8" - 1/4"	710 / 200 / 462	780 €
GMV5 CDT 28LP 1.5	3IGR1030	2.8 / 3.2 kW	-	2 × 1,5 + T	3/8" - 1/4"	710 / 200 / 462	793 €
GMV5 CDT 32LP 1.5	3IGR1031	3.2 / 3.6 kW	-	2 × 1,5 + T	1/2" - 1/4"	710 / 200 / 462	804 €
GMV5 CDT 36LP 1.5	3IGR1032	3.6 / 4 kW	-	2 × 1,5 + T	1/2" - 1/4"	710 / 200 / 462	817 €
GMV5 CDT 40LP 1.5	3IGR1033	4 / 4.5 kW	-	2 × 1,5 + T	1/2" - 1/4"	1010 / 200 / 462	883 €
GMV5 CDT 45LP 1.5	3IGR1034	4.5 / 5 kW	-	2 × 1,5 + T	1/2" - 1/4"	1010 / 200 / 462	915 €
GMV5 CDT 50LP 1.5	3IGR1035	5 / 5.6 kW	-	2 × 1,5 + T	1/2" - 1/4"	1010 / 200 / 462	937 €
GMV5 CDT 56LP 1.5	3IGR1036	5.6 / 6.3 kW	-	2 × 1,5 + T	5/8" - 3/8"	1010 / 200 / 462	982 €
GMV5 CDT 63LP 1.5	3IGR1037	6.3 / 7.1 kW	-	2 × 1,5 + T	5/8" - 3/8"	1010 / 200 / 462	1.009 €
GMV5 CDT 71LP 1.5	3IGR1038	7.1 / 8 kW	-	2 × 1,5 + T	5/8" - 3/8"	1310 / 200 / 462	1.110 €



CONDUTAS

UNIDADES INTERIORES GMV



Modo de poupança de energia. I Feel opcional. Elevada eficiência. Alta pressão estática. Controlo centralizado opcional. Controlo de parede. Controlo de paragem/movimento opcional. Controlo por cabo mestre/escravo. Controlo remoto led opcional. Direcionamento automático. Facilidade de manutenção. Motor de elevado rendimento. Modo silencioso.

CONDUTAS DE PRESSÃO REGULÁVEL DE 50 ATÉ 200 PA

MODELO	CÓDIGO	POTÊNCIA	SEER / SCOP	CABO ALIM.	Ø GÁS / LÍQUIDO	DIMENSÕES	PVR*
GMV5 CDT 224HP	3IGR1110	22,4 / 25 kW	-	2 × 1,5 + T	3/4" - 3/8"	1483 / 385 / 791	2.109 €
GMV5 CDT 280HP	3IGR1111	28 / 31 kW	-	2 × 1,5 + T	7/8" - 3/8"	1686 / 450 / 870	2.365 €

NOVO



CONDUTAS VERTICAIS

UNIDADES INTERIORES GMV



Modo de poupança de energia. I Feel opcional. Elevada eficiência. Alta pressão estática. Controlo centralizado opcional. Controlo de parede. Controlo de paragem/movimento opcional. Controlo por cabo mestre/escravo. Controlo remoto led opcional. Direcionamento automático. Facilidade de manutenção. Motor de elevado rendimento. Modo silencioso.

MODELO	CÓDIGO	POTÊNCIA	SEER / SCOP	CABO ALIM.	Ø GÁS / LÍQUIDO	DIMENSÕES	PVR*
GMV5 CDTV 22	3IGR1048	2.2 / 2.5 kW	-	2 × 1,5 + T	3/8" - 1/4"	700 / 615 / 200	778 €
GMV5 CDTV 28	3IGR1049	2.8 / 3.2 kW	-	2 × 1,5 + T	3/8" - 1/4"	700 / 615 / 200	810 €
GMV5 CDTV 36	3IGR1050	3.6 / 4.0 kW	-	2 × 1,5 + T	3/8" - 1/4"	700 / 615 / 200	855 €
GMV5 CDTV 45	3IGR1051	4.5 / 5.0 kW	-	2 × 1,5 + T	3/8" - 1/4"	900 / 615 / 200	895 €
GMV5 CDTV 56	3IGR1052	5.6 / 6.3 kW	-	2 × 1,5 + T	3/8" - 1/4"	1100 / 615 / 200	995 €
GMV5 CDTV 63	3IGR1053	6.3 / 7.1 kW	-	2 × 1,5 + T	3/8" - 1/4"	1100 / 615 / 200	1.095 €
GMV5 CDTV 71	3IGR1054	7.1 / 8.0 kW	-	2 × 1,5 + T	3/8" - 1/4"	1100 / 615 / 200	1.135 €





CONDUTAS DE RENOVAÇÃO DE AR

UNIDADES INTERIORES GMV



Controlo WiFi opcional. Modo de poupança de energia. Modo fora de casa. Modo automático. Modo sleep. I Feel opcional. Elevada eficiência. Auto clean X-Fan. Alta pressão estática. Controlo centralizado opcional. Controlo de parede. Controlo de paragem/movimento opcional. Controlo por cabo mestre/escravo. Controlo remoto led opcional. Direcionamento automático. Facilidade de manutenção. Motor de elevado rendimento. Modo silencioso.

MODELO	CÓDIGO	POTÊNCIA	SEER / SCOP	CABO ALIM.	Ø GÁS / LÍQUIDO	DIMENSÕES	PVR*
GMV5 AR 125X12	3IGR1206	12.5 / 8.5 kW	-	2 x 1,5 + T	5/8" - 3/8"	1400 / 300 / 700	1.425 €
GMV5 AR 140X12	3IGR1207	14 / 10 kW	-	2 x 1,5 + T	5/8" - 3/8"	1400 / 300 / 700	1.629 €
GMV5 AR 224X20	3IGR1208	22.4 / 16 kW	-	2 x 1,5 + T	3/4" - 3/8"	1483 / 385 / 791	2.400 €
GMV5 AR 250X25	3IGR1209	25 / 18 kW	-	2 x 1,5 + T	7/8" - 3/8"	1483 / 385 / 791	2.893 €
GMV5 AR 280X25	3IGR1210	28 / 20 kW	-	2 x 1,5 + T	7/8" - 3/8"	1483 / 385 / 791	3.002 €
GMV5 AR 450X40	3IGR1205	45 / 32 kW	-	2 x 1,5 + T	1-1/8" - 1/2"	1700 / 650 / 1100	3.281 €



CASSETTE 360°

UNIDADES INTERIORES GMV



Controlo WiFi opcional. Ar 3D. Modo de poupança de energia. Modo fora de casa. Modo automático. Modo sleep. I Feel. Elevada eficiência. Auto clean X-Fan. Bomba de drenagem incorporada. Controlo centralizado opcional. Controlo de parede opcional. Controlo de paragem/movimento opcional. Controlo por cabo mestre/escravo opcional. Controlo remoto led. Direcionamento automático. Facilidade de manutenção. Motor de elevado rendimento. Modo silencioso.

CASSETES 600x600

MODELO	CÓDIGO	POTÊNCIA	SEER / SCOP	CABO ALIM.	Ø GÁS / LÍQUIDO	DIMENSÕES	PVR*
GMV5 CST 360 15C	3IGR2029K	1.5 / 1.8 kW	-	2 x 1,5 + T	3/8" - 1/4"	570 / 265 / 570	934 €
GMV5 CST 360 22C	3IGR2030K	2.2 / 2.5 kW	-	2 x 1,5 + T	3/8" - 1/4"	570 / 265 / 570	957 €
GMV5 CST 360 28C	3IGR2031K	2.8 / 3.2 kW	-	2 x 1,5 + T	3/8" - 1/4"	570 / 265 / 570	997 €
GMV5 CST 360 36C	3IGR2032K	3.6 / 4 kW	-	2 x 1,5 + T	1/2" - 1/4"	570 / 265 / 570	1.123 €
GMV5 CST 360 45C	3IGR2033K	4.5 / 5 kW	-	2 x 1,5 + T	1/2" - 1/4"	570 / 265 / 570	1.172 €
GMV5 CST 360 50C	3IGR2034K	5 / 5.6 kW	-	2 x 1,5 + T	1/2" - 1/4"	570 / 265 / 570	1.205 €
GMV5 CST 360 56C	3IGR2035K	5.6 / 6.3 kW	-	2 x 1,5 + T	5/8" - 3/8"	570 / 265 / 570	1.259 €

CASSETES 900x900

MODELO	CÓDIGO	POTÊNCIA	SEER / SCOP	CABO ALIM.	Ø GÁS / LÍQUIDO	DIMENSÕES	PVR*
GMV5 CST 360 63	3IGR2041K	6.3 / 7.1 kW	-	2 x 1,5 + T	5/8" - 3/8"	840 / 240 / 840	1.308 €
GMV5 CST 360 71	3IGR2042K	7.1 / 8 kW	-	2 x 1,5 + T	5/8" - 3/8"	840 / 240 / 840	1.330 €
GMV5 CST 360 80	3IGR2043K	8 / 9 kW	-	2 x 1,5 + T	5/8" - 3/8"	840 / 240 / 840	1.439 €
GMV5 CST 360 90	3IGR2044K	9 / 10 kW	-	2 x 1,5 + T	5/8" - 3/8"	840 / 240 / 840	1.442 €
GMV5 CST 360 100	3IGR2045K	10 / 11.2 kW	-	2 x 1,5 + T	5/8" - 3/8"	840 / 240 / 840	1.482 €
GMV5 CST 360 112	3IGR2046K	11.2 / 12.5 kW	-	2 x 1,5 + T	5/8" - 3/8"	840 / 240 / 840	1.517 €
GMV5 CST 360 125	3IGR2047K	12.5 / 14 kW	-	2 x 1,5 + T	5/8" - 3/8"	840 / 240 / 840	1.586 €
GMV5 CST 360 140	3IGR2048K	14 / 16 kW	-	2 x 1,5 + T	5/8" - 3/8"	840 / 240 / 840	1.725 €



CASSETE 1 E 2 VIAS

UNIDADES INTERIORES GMV



Controlo WiFi opcional. Modo de poupança de energia. Modo fora de casa. Modo automático. Modo sleep. I Feel. Elevada eficiência. Auto clean X-Fan. Bomba de drenagem incorporada. Controlo centralizado opcional. Controlo de parede opcional. Controlo de paragem/movimento opcional. Controlo por cabo mestre/escravo opcional. Controlo remoto led. Direcionamento automático. Facilidade de manutenção. Motor de elevado rendimento. Modo silencioso.

CASSETES 2 VIAS

MODELO	CÓDIGO	POTÊNCIA	SEER / SCOP	CABO ALIM.	Ø GÁS / LÍQUIDO	DIMENSÕES	PVR*
GMV5 CST 28V2 B-T	3IGR2207K	2.8 / 3.2 kW	-	2 x 1,5 + T	3/8" - 1/4"	790 / 280 / 630	1.430 €
GMV5 CST 36V2 B-T	3IGR2208K	3.6 / 4 kW	-	2 x 1,5 + T	1/2" - 1/4"	790 / 280 / 630	1.441 €
GMV5 CST 45V2 B-T	3IGR2209K	4.5 / 5 kW	-	2 x 1,5 + T	1/2" - 1/4"	790 / 280 / 630	1.451 €
GMV5 CST 50V2 B-T	3IGR2210K	5 / 5.6 kW	-	2 x 1,5 + T	1/2" - 1/4"	790 / 280 / 630	1.469 €
GMV5 CST 56V2 B-T	3IGR2211K	5.6 / 6.3 kW	-	2 x 1,5 + T	5/8" - 3/8"	790 / 280 / 630	1.532 €
GMV5 CST 63V2 B-T	3IGR2212K	6.3 / 7.1 kW	-	2 x 1,5 + T	5/8" - 3/8"	790 / 280 / 630	1.546 €
GMV5 CST 71V2 B-T	3IGR2213K	7.1 / 8 kW	-	2 x 1,5 + T	5/8" - 3/8"	790 / 280 / 630	1.553 €
GMV5 CST 80V2 B-T	3IGR2214K	8 / 9 kW	-	2 x 1,5 + T	5/8" - 3/8"	790 / 280 / 630	2.915 €

CASSETES 1 VIA

MODELO	CÓDIGO	POTÊNCIA	SEER / SCOP	CABO ALIM.	Ø GÁS / LÍQUIDO	DIMENSÕES	PVR*
GMV5 CST 22V1	3IGR2100K	2.2 / 2.5 kW	-	2 x 1,5 + T	3/8" - 1/4"	987 / 178 / 385	633 €
GMV5 CST 28V1	3IGR2101K	2.8 / 3.2 kW	-	2 x 1,5 + T	3/8" - 1/4"	987 / 178 / 385	653 €
GMV5 CST 36V1	3IGR2102K	3.6 / 4 kW	-	2 x 1,5 + T	1/2" - 1/4"	987 / 178 / 385	671 €
GMV5 CST 45V1	3IGR2103K	4.5 / 5 kW	-	2 x 1,5 + T	1/2" - 1/4"	987 / 178 / 385	704 €
GMV5 CST 50V1	3IGR2104K	5 / 5.6 kW	-	2 x 1,5 + T	1/2" - 1/4"	987 / 178 / 385	723 €



MURAL DESIGN

UNIDADES INTERIORES GMV



Controlo WiFi opcional. Swing horizontal. Modo de poupança de energia. Modo fora de casa. Modo automático. Modo sleep. I Feel. Elevada eficiência. Auto clean X-Fan. Controlo centralizado opcional. Controlo de parede opcional. Controlo de paragem/movimento opcional. Controlo por cabo mestre/escravo opcional. Controlo remoto led. Direcionamento automático. Facilidade de manutenção. Motor de elevado rendimento. Modo silencioso.

MODELO	CÓDIGO	POTÊNCIA	SEER / SCOP	CABO ALIM.	Ø GÁS / LÍQUIDO	DIMENSÕES	PVR*
GMV5 M DESIGN 15	3IGR4017	1.5 / 1.8 kW	-	2 x 1,5 + T	3/8" - 1/4"	845 / 289 / 209	556 €
GMV5 M DESIGN 22	3IGR4008	2.2 / 2.5 kW	-	2 x 1,5 + T	3/8" - 1/4"	845 / 289 / 209	576 €
GMV5 M DESIGN 28	3IGR4009	2.8 / 3.2 kW	-	2 x 1,5 + T	3/8" - 1/4"	845 / 289 / 209	621 €
GMV5 M DESIGN 36	3IGR4010	3.6 / 4 kW	-	2 x 1,5 + T	1/2" - 1/4"	845 / 289 / 209	638 €
GMV5 M DESIGN 45	3IGR4011	4.5 / 5 kW	-	2 x 1,5 + T	1/2" - 1/4"	970 / 300 / 224	711 €
GMV5 M DESIGN 50	3IGR4012	5 / 5.6 kW	-	2 x 1,5 + T	1/2" - 1/4"	970 / 300 / 224	739 €
GMV5 M DESIGN 56	3IGR4013	5.6 / 6.3 kW	-	2 x 1,5 + T	5/8" - 3/8"	1078 / 325 / 246	803 €
GMV5 M DESIGN 63	3IGR4014	6.3 / 7.1 kW	-	2 x 1,5 + T	5/8" - 3/8"	1078 / 325 / 246	871 €
GMV5 M DESIGN 71	3IGR4015	7.1 / 7.5 kW	-	2 x 1,5 + T	5/8" - 3/8"	1078 / 325 / 246	927 €



NOVO



CHÃO/TETO

UNIDADES INTERIORES GMV



Controlo WiFi opcional. Modo de poupança de energia. Modo fora de casa. Modo automático. Modo sleep. I Feel. Elevada eficiência. Auto clean X-Fan. Controlo centralizado opcional. Controlo de parede opcional. Controlo de paragem/movimento opcional. Controlo por cabo mestre/escravo opcional. Controlo remoto led. Direcionamento automático. Facilidade de manutenção. Motor de elevado rendimento. Modo silencioso.

MODELO	CÓDIGO	POTÊNCIA	SEER / SCOP	CABO ALIM.	Ø GÁS / LÍQUIDO	DIMENSÕES	PVR*
GMV5 ST 28 B-T	3IGR3009	2.8 / 3.2 kW	-	2 x 1,5 + T	3/8" - 1/4"	870 / 235 / 665	1.082 €
GMV5 ST 36 B-T	3IGR3010	3.6 / 4 kW	-	2 x 1,5 + T	1/2" - 1/4"	870 / 235 / 665	1.126 €
GMV5 ST 50 B-T	3IGR3011	5 / 5.6 kW	-	2 x 1,5 + T	1/2" - 1/4"	870 / 235 / 665	1.208 €
GMV5 ST 56 B-T	3IGR3012	5.6 / 6.3 kW	-	2 x 1,5 + T	5/8" - 3/8"	870 / 235 / 665	1.295 €
GMV5 ST 63 B-T	3IGR3013	6.3 / 7.1 kW	-	2 x 1,5 + T	5/8" - 3/8"	1200 / 235 / 665	1.387 €
GMV5 ST 71 B-T	3IGR3014	7.1 / 8 kW	-	2 x 1,5 + T	5/8" - 3/8"	1200 / 235 / 665	1.394 €
GMV5 ST 90 B-T	3IGR3015	9 / 10 kW	-	2 x 1,5 + T	5/8" - 3/8"	1200 / 235 / 665	1.446 €
GMV5 ST 112 B-T	3IGR3016	11.2 / 12.5 kW	-	2 x 1,5 + T	5/8" - 3/8"	1570 / 235 / 665	1.626 €
GMV5 ST 125 B-T	3IGR3017	12.5 / 14 kW	-	2 x 1,5 + T	5/8" - 3/8"	1570 / 235 / 665	1.693 €
GMV5 ST 140 B-T	3IGR3018	14 / 16 kW	-	2 x 1,5 + T	5/8" - 3/8"	1570 / 235 / 665	1.736 €
GMV5 ST 160 B-T	3IGR3019	16 / 18 kW	-	2 x 1,5 + T	3/4" - 3/8"	1570 / 235 / 665	1.795 €



CONSOLA

UNIDADES INTERIORES GMV



Controlo WiFi opcional. Modo de poupança de energia. Modo fora de casa. Modo automático. Modo sleep. I Feel. Elevada eficiência. Auto clean X-Fan. Controlo centralizado opcional. Controlo de parede opcional. Controlo de paragem/movimento opcional. Controlo por cabo mestre/escravo opcional. Controlo remoto led. Direcionamento automático. Facilidade de manutenção. Motor de elevado rendimento. Modo silencioso.

MODELO	CÓDIGO	POTÊNCIA	SEER / SCOP	CABO ALIM.	Ø GÁS / LÍQUIDO	DIMENSÕES	PVR*
GMV5 CNS 22	3IGR3100	2.2 / 2.5 kW	-	2 x 1,5 + T	3/8" - 1/4"	700 / 600 / 215	568 €
GMV5 CNS 28	3IGR3101	2.8 / 3.2 kW	-	2 x 1,5 + T	3/8" - 1/4"	700 / 600 / 215	575 €
GMV5 CNS 36	3IGR3102	3.6 / 4 kW	-	2 x 1,5 + T	3/8" - 1/4"	700 / 600 / 215	586 €
GMV5 CNS 45	3IGR3103	4.5 / 5 kW	-	2 x 1,5 + T	1/2" - 1/4"	700 / 600 / 215	592 €
GMV5 CNS 50	3IGR3104	5 / 5.5 kW	-	2 x 1,5 + T	1/2" - 1/4"	700 / 600 / 215	599 €



COLUNA

UNIDADES INTERIORES GMV



Controlo WiFi opcional. Modo de poupança de energia. Modo fora de casa. Modo automático. Modo sleep. I Feel. Elevada eficiência. Auto clean X-Fan. Controlo centralizado opcional. Controlo de parede opcional. Controlo de paragem/movimento opcional. Controlo por cabo mestre/escravo opcional. Controlo remoto led. Direcionamento automático. Facilidade de manutenção. Motor de elevado rendimento. Modo silencioso.

MODELO	CÓDIGO	POTÊNCIA	SEER / SCOP	CABO ALIM.	Ø GÁS / LÍQUIDO	DIMENSÕES	PVR*
GMV5 S 100	3IGR3200	10 / 11 kW	-	2 x 1,5 + T	5/8" - 3/8"	580 / 1850 / 400	1.454 €
GMV5 S 140	3IGR3201	14 / 15 kW	-	2 x 1,5 + T	5/8" - 3/8"	580 / 1850 / 400	1.529 €



KIT UTA

UNIDADES INTERIORES GMV



Controlo WiFi opcional. Modo fora de casa. Controlo centralizado opcional. Controlo de parede. Controlo remoto led opcional.

MODELO	CÓDIGO	POTÊNCIA	SEER / SCOP	CABO ALIM.	Ø GÁS / LÍQUIDO	DIMENSÕES	PVR*
GMV5 AHU 140	3IGR9000	9 - 11.2 - 14 / 10 - 12.5 - 16 kW	-	-	5/8" - 3/8"	203 / 85 / 326	530 €
GMV5 AHU 280	3IGR9001	22.4 - 28 / 25 - 31.5 kW	-	-	3/4 - 7/8" - 3/8"	203 / 85 / 326	671 €
GMV5 AHU 560	3IGR9002	45 - 50.4 - 56 / 50 - 56.5 - 62.5 kW	-	-	1 1/8" - 1/2 - 5/8"	246 / 120 / 500	811 €

CHILLERS



CHILLER MODULAR INVERTER

TIPO SCROLL



Modo de poupança de energia. Cobre com estriamento interior. Estrutura modular. Facilidade de manutenção. Golden fin. Resistência auxiliar. Tecnologia DC Inverter. Temporizador 24h.

SÉRIE R32

MODELO	CÓDIGO	POTÊNCIA	SEER / SCOP	CABO ALIM.	Ø GÁS / LÍQUIDO	DIMENSÕES	PVR*
SCROLLCHILL INV 32	3ICG0013	32 / 36 kW	4.19 / 3.89	-	-	1340 / 1605 / 845	9.691 €
SCROLLCHILL INV 60	3ICG0014	60 / 65 kW	4.6 / 3.9	-	-	2200 / 1675 / 965	15.570 €



**ALTA TECNOLOGIA
EM CLIMATIZAÇÃO**

SCROLL CHILLER MODULAR

Resfriador de alta eficiência,
compacto e versátil.

PERMUTADOR MULTITUBULAR DE ALTA EFICIÊNCIA
Resistência aumentada, vida útil mais longa.

CONTROLO DE CONDENSAÇÃO
Refrigeração possível até -15°C exteriores.

SISTEMA MODULAR DE 32 E 60 kW COM UNIDADES EXTERIORES INDEPENDENTES

- Combinação máxima de até 1040 kW
- Conectável a ventiloconvectores

MÁXIMA ECONOMIA ENERGÉTICA

- Gás ecológico R32
- Certificada Eurovent
- Tecnologia Inverter em todos os seus componentes



VENTILOCONVECTORES

NOVO



CONSOLAS

UNIDADES VENTILAÇÃO INTERIORES

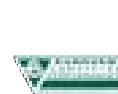

Modo fora de casa. Auto clean X-Fan. Ventilador multi-velocidade. Cobre com estriamento interior. Controlo de parede opcional. Controlo remoto led. Design compacto. Modo silencioso.

MODELO	CÓDIGO	POTÊNCIA	SEER / SCOP	CABO ALIM.	Ø TUBAGEM	DIMENSÕES	PVR*
FANCOIL CDT VT 11	3IGR7208	2,0 / 1,40 kW	-	3 × 1,5 + T	3/4 (20)	895 / 680 / 230	560 €
FANCOIL CDT VT 17	3IGR7209	2,3 / 1,90 kW	-	3 × 1,5 + T	3/4 (20)	895 / 680 / 230	575 €
FANCOIL CDT VT 26	3IGR7210	3,4 / 2,80 kW	-	3 × 1,5 + T	3/4 (20)	1050 / 680 / 230	605 €
FANCOIL CDT VT 33	3IGR7211	3,8 / 3,20 kW	-	3 × 1,5 + T	3/4 (20)	1050 / 680 / 230	698 €
FANCOIL CDT VT 42	3IGR7212	4,9 / 4,25 kW	-	3 × 1,5 + T	3/4 (20)	1050 / 680 / 230	705 €
FANCOIL CDT VT 42	3IGR7213	5,9 / 5,00 kW	-	3 × 1,5 + T	3/4 (20)	1350 / 680 / 230	795 €
FANCOIL CDT VT 58	3IGR7214	6,4 / 5,30 kW	-	3 × 1,5 + T	3/4 (20)	1350 / 680 / 230	869 €
FANCOIL CDT VT 63	3IGR7215	6,7 / 5,80 kW	-	3 × 1,5 + T	3/4 (20)	1350 / 680 / 230	975 €
FANCOIL CDT VT 72	3IGR7216	10,7 / 9,20 kW	-	3 × 1,5 + T	3/4 (20)	1773 / 680 / 230	1.050 €
FANCOIL CDT VT 81	3IGR7217	11,50 / 10,10 kW	-	3 × 1,5 + T	3/4 (20)	1773 / 680 / 230	1.162 €



CONDUTAS

UNIDADES VENTILAÇÃO INTERIORES



Modo fora de casa opcional. Ventilador multi-velocidade. Cobre com estriamento interior. Controlo de parede opcional. Controlo remoto led opcional. Design compacto.

CONDUTAS 2 TUBOS

MODELO	CÓDIGO	POTÊNCIA	SEER / SCOP	CABO ALIM.	Ø TUBAGEM	DIMENSÕES	PVR*
FANCOIL CDT 20	3IGR7063	2.00 / 2.30 kW	-	3 × 1,5 + T	3/4 (20)	680 / 235 / 500	197 €
FANCOIL CDT 31	3IGR7064	3.10 / 3.50 kW	-	3 × 1,5 + T	3/4 (20)	800 / 235 / 500	244 €
FANCOIL CDT 33	3IGR7072	3.30 / 3.80 kW	-	3 × 1,5 + T	3/4 (20)	800 / 235 / 500	271 €
FANCOIL CDT 42	3IGR7073	4.20 / 5.10 kW	-	3 × 1,5 + T	3/4 (20)	900 / 235 / 500	311 €
FANCOIL CDT 54	3IGR7067	5.20 / 6.30 kW	-	3 × 1,5 + T	3/4 (20)	1080 / 235 / 500	326 €
FANCOIL CDT 62	3IGR7075	6.20 / 6.90 kW	-	3 × 1,5 + T	3/4 (20)	1080 / 235 / 500	368 €
FANCOIL CDT 69	3IGR7068	6.90 / 8.20 kW	-	3 × 1,5 + T	3/4 (20)	1380 / 235 / 500	439 €
FANCOIL CDT 78	3IGR7076	7.80 / 9 kW	-	3 × 1,5 + T	3/4 (20)	1380 / 235 / 500	504 €
FANCOIL CDT 86	3IGR7069	7.20 / 9.20 kW	-	3 × 1,5 + T	3/4 (20)	1520 / 235 / 500	500 €
FANCOIL CDT 102	3IGR7070	10.20 / 12 kW	-	3 × 1,5 + T	3/4 (20)	1620 / 235 / 500	530 €
FANCOIL CDT 105	3IGR7078	10.50 / 12.40 kW	-	3 × 1,5 + T	3/4 (20)	1620 / 235 / 500	544 €

CONDUTAS 4 TUBOS

MODELO	CÓDIGO	POTÊNCIA	SEER / SCOP	CABO ALIM.	Ø TUBAGEM	DIMENSÕES	PVR*
FANCOIL CDT 23 3+1	3IGR7079	2.45 / 3.4 kW	-	3 × 1,5 + T	3/4 (20)	881 / 245 / 510	301 €
FANCOIL CDT 36 3+1	3IGR7080	3.7 / 4.7 kW	-	3 × 1,5 + T	3/4 (20)	1011 / 245 / 510	353 €
FANCOIL CDT 43 3+1	3IGR7081	4.55 / 5.7 kW	-	3 × 1,5 + T	3/4 (20)	1131 / 245 / 510	404 €
FANCOIL CDT 54 3+1	3IGR7082	5.4 / 6.35 kW	-	3 × 1,5 + T	3/4 (20)	1211 / 245 / 510	418 €
FANCOIL CDT 67 3+1	3IGR7083	6.35 / 7.55 kW	-	3 × 1,5 + T	3/4 (20)	1371 / 245 / 510	423 €
FANCOIL CDT 81 3+1	3IGR7084	8.3 / 9.9 kW	-	3 × 1,5 + T	3/4 (20)	1761 / 245 / 510	608 €
FANCOIL CDT 103 3+1	3IGR7085	10 / 11.5 kW	-	3 × 1,5 + T	3/4 (20)	1921 / 245 / 510	702 €
FANCOIL CDT 110 3+1	3IGR7086	10.2 / 11.9 kW	-	3 × 1,5 + T	3/4 (20)	1921 / 245 / 510	730 €

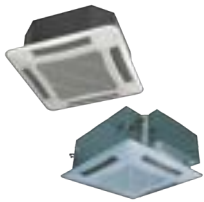

CASSETTE

UNIDADES VENTILAÇÃO INTERIORES



Modo fora de casa. Auto clean X-Fan. Função de pré-aquecimento. Ventilador multi-velocidade. Bomba de drenagem incorporada. Cobre com estriamento interior. Controle de parede opcional. Controle remoto led. Design compacto. Modo silencioso.

CASSETES 2 TUBOS

MODELO	CÓDIGO	POTÊNCIA	SEER / SCOP	CABO ALIM.	Ø TUBAGEM	DIMENSÕES	PVR*
FANCOIL CST 2C30V4	3IGR7115K	2.75 / 3.40 kW	-	3 x 1,5 + T	3/4 (20)	600 / 600 / 230	521 €
FANCOIL CST 2C35V4	3IGR7116K	3.3 / 3.80 kW	-	3 x 1,5 + T	3/4 (20)	600 / 600 / 230	570 €
FANCOIL CST 2C45V4	3IGR7106K	4.5 / 5.40 kW	-	3 x 1,5 + T	3/4 (20)	840 / 840 / 190	534 €
FANCOIL CST 2C50V4	3IGR7107K	5 / 6.10 kW	-	3 x 1,5 + T	3/4 (20)	840 / 840 / 190	567 €
FANCOIL CST 2C60V4	3IGR7108K	6 / 6.90 kW	-	3 x 1,5 + T	3/4 (20)	840 / 840 / 240	577 €
FANCOIL CST 2C80V4	3IGR7109K	7.40 / 8.40 kW	-	3 x 1,5 + T	3/4 (20)	840 / 840 / 240	590 €
FANCOIL CST 2C87V4	3IGR7110K	8.40 / 9.00 kW	-	3 x 1,5 + T	3/4 (20)	840 / 840 / 240	606 €
FANCOIL CST 2C95V4	3IGR7111K	9.5 / 10.50 kW	-	3 x 1,5 + T	3/4 (20)	840 / 840 / 320	657 €
FANCOIL CST 2C130V4	3IGR7112K	11.1 / 11.70 kW	-	3 x 1,5 + T	3/4 (20)	840 / 840 / 320	739 €

CASSETES 4 TUBOS

MODELO	CÓDIGO	POTÊNCIA	SEER / SCOP	CABO ALIM.	Ø TUBAGEM	DIMENSÕES	PVR*
FANCOIL CST 4C35	3IGR7100K	3.5 / 5.8 kW	-	3 x 1,5 + T	3/4 (20)	840 / 840 / 190	674 €
FANCOIL CST 4C41	3IGR7101K	4.5 / 6.8 kW	-	3 x 1,5 + T	3/4 (20)	840 / 840 / 190	703 €
FANCOIL CST 4C60	3IGR7102K	6 / 9.2 kW	-	3 x 1,5 + T	3/4 (20)	840 / 840 / 240	757 €
FANCOIL CST 4C80	3IGR7103K	8 / 12 kW	-	3 x 1,5 + T	3/4 (20)	840 / 840 / 320	869 €

MURAL

UNIDADES VENTILAÇÃO INTERIORES

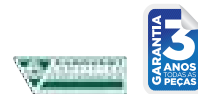

Modo fora de casa. Auto clean X-Fan. Função de pré-aquecimento. Ventilador multi-velocidade. Cobre com estriamento interior. Controle de parede opcional. Controle remoto led. Design compacto. Modo silencioso.

MODELO	CÓDIGO	POTÊNCIA	SEER / SCOP	CABO ALIM.	Ø TUBAGEM	DIMENSÕES	PVR*
FANCOIL M 20	3IGR7300	2 / 2.3 kW	-	3 x 1,5 + T	1/2 (15)	845 / 275 / 180	256 €
FANCOIL M 25	3IGR7301	2.3 / 2.8 kW	-	3 x 1,5 + T	1/2 (15)	845 / 275 / 180	276 €
FANCOIL M 36	3IGR7302	3.6 / 4.1 kW	-	3 x 1,5 + T	1/2 (15)	940 / 298 / 200	298 €
FANCOIL M 42	3IGR7303	4 / 4.5 kW	-	3 x 1,5 + T	1/2 (15)	940 / 298 / 200	329 €



CHÃO/TETO









UNIDADES VENTILAÇÃO INTERIORES



Modo fora de casa. Auto clean X-Fan. Função de pré-aquecimento. Ventilador multi-velocidade. Cobre com estriamento interior. Controle de parede opcional. Controle remoto led. Design compacto. Modo silencioso.

MODELO	CÓDIGO	POTÊNCIA	SEER / SCOP	CABO ALIM.	Ø TUBAGEM	DIMENSÕES	PVR*
FANCOIL ST 20	3IGR7200	1.9 / 2.4 kW	-	3 x 1,5 + T	3/4 (20)	834 / 694 / 238	393 €
FANCOIL ST 28	3IGR7201	2.80 / 3.4 kW	-	3 x 1,5 + T	3/4 (20)	834 / 694 / 238	404 €
FANCOIL ST 36	3IGR7202	3.5 / 4.10 kW	-	3 x 1,5 + T	3/4 (20)	834 / 694 / 238	413 €
FANCOIL ST 42	3IGR7203	3.6 / 4.2 kW	-	3 x 1,5 + T	3/4 (20)	834 / 694 / 238	426 €
FANCOIL ST 54	3IGR7204	5.2 / 6 kW	-	3 x 1,5 + T	3/4 (20)	1300 / 600 / 188	523 €
FANCOIL ST 63	3IGR7205	6.35 / 6.7 kW	-	3 x 1,5 + T	3/4 (20)	1300 / 600 / 188	539 €
FANCOIL ST 89	3IGR7206	8.9 / 10.8 kW	-	3 x 1,5 + T	3/4 (20)	1590 / 695 / 238	736 €
FANCOIL ST 99	3IGR7207	9.9 / 12.2 kW	-	3 x 1,5 + T	3/4 (20)	1590 / 695 / 238	761 €







DOMÉSTICO







ACESSÓRIOS			SÉRIES	PORTÁTEIS	MONOSPLITS	MONOSPLITS & MULTISPLITS FREE MATCH				MULTISPLITS FREE MATCH				
				SHINY	MUSE	U-CROWN	FAIR	PULAR	CONSOLA	CONDUTAS	CASSETE	CASSETTE 1 VÍA	CHÃO/TETO	
Controlo por cabo	3IGR9022	48 €									●	●	●	●
	3NGR9020	134 €					●	●	●	●	●	●	●	●
Controlo de liga/desliga	3NGR9022	34 €					●	●						
Controlo centralizado	3NGR9028 (AD)	650 €					●	●	●	●	●	●	●	●
Wifi 18-24K	3NGR9039	49 €			●		●	●	●					
Kit de janela	3NGR9008	29 €		●										
2 Filtros Catequina	3NGR9047	926 €			●	●	●	●						
2 Filtros PM2.5 + Iones de prata	3NGR9048	1.310 €			●	●	●	●						
2 Filtros PM2.5 + Catequina	3NGR9049	1.333 €			●	●	●	●						

- De série
- Opcional

*Os filtros de purificação são vendidos em lotes de 50 com um visor.

COMERCIAL

ACESSÓRIOS			SÉRIES	MONOSPLITS U-MATCH		
				CONDUTAS	CASSETE	CHÃO/TETO
Controlo por infravermelhos	3NGR9036	330 €		●	●	●
Controlo por cabo	3NGR9040	217 €		●	●	●
Interface Modbus	3NGR9034	265 €		●	●	●
Gateway de contato seco	3NGR9035	297 €		●	●	●
Controlo de liga/desliga	3NGR9007	24 €		●	●	●
Wifi G-Cloud	3NGR9032	92 €			●	
	3NGR9033	95 €		●	●	●

















ACESSÓRIOS			SÉRIES	MONOSPLITS U-MATCH		
				CONDUTAS	CASSETE	CHÃO/TETO
Kit de renovação de ar	3NGR9037	247 €			●	
Controlo centralizado	3NGR9028 (UM)	650 €		●	●	●
Kit Multi	3NGR9051	295 €		●	●	●
	3NGR9055	95 €		●	●	●
	3NGR9056	110 €		●	●	●
	3NGR9057	135 €		●	●	●

- De série
- Opcional

BIG DUCT

ACESSÓRIOS			SÉRIES	CONDUTA ALTA CAPACIDADE
				BIG DUCT
Controlo por infravermelhos	3IGR9100	22 €		●
Receptor infravermelho	3IGR9019	72 €		●
Controlo de liga/desliga	3IGR9135	139 €		●
	3IGR9021	45 €		●
Controlo centralizado	3IGR9106 (BD)	1.120 €		●
Módulo multi-função Modbus RTU	3NGR9050	1.168 €		●

- De série
- Opcional

ACESSÓRIOS				UNIDADES INTERIORES GMV										
				CONDUTAS LIGHT 1.5	CONDUTAS	CONDUTAS DE RENOVAÇÃO DE AR	CASSETE 360°	CASSETE 1 E 2 VIAS	MURAL DESIGN	CHÃO/TETO	CONSOLA	CONDUTAS VERTICAIS	COLUNA	KIT UTA
Controlo por infravermelhos	3IGR9100	22 €		●	●	●	●	●	●	●	●	●	●	
	3IGR9101	25 €		●	●	●	●	●	●	●	●	●	●	
Receptor infravermelho	3IGR9019	72 €		●	●	●						●		
Kit de renovação de ar	3NGR9037	247 €					●							
Controlo por cabo	3IGR9102	109 €		●	●	●	●	●	●	●	●	●	●	●
	3IGR9020	110 €		●	●	●	●	●	●	●	●	●	●	
Controlo de liga/desliga	3IGR9135	139 €		●	●	●	●	●	●	●	●	●	●	
	3IGR9021	45 €		●	●	●	●	●	●	●	●	●	●	
Controlo centralizado	3IGR9106 (GMV)	1.120 €		●	●	●	●	●	●	●	●	●	●	●
	3IGR9107	1.387 €		●	●	●	●	●	●	●	●	●	●	●
	3IGR9108	327 €		●	●	●	●	●	●	●	●	●	●	●
Software de gerenciamento remoto	3IGR9140	1.929 €		●	●	●	●	●	●	●	●	●	●	
Software de gerenciamento de energia	3IGR9151	515 €		●	●	●	●	●	●	●	●	●	●	
Modulo de gerenciamento de energia e remoto	3IGR9152	1.135 €		●	●	●	●	●	●	●	●	●	●	
Interface Modbus / BACnet	3IGR9153	1.235 €		●	●	●	●	●	●	●	●	●	●	
Interface Modbus RTU	3IGR9143	1.444 €		●	●	●	●	●	●	●	●	●	●	
Wifi G-Cloud	3IGR9116	101 €		●	●	●	●	●	●	●	●	●	●	

● De série
● Opcional

COLETORES E DERIVADOR

	CÓDIGO	REFERÊNCIA	GMV5 MINI	GMV5 SLIM	GMV6	GMV5 HR	GMV6 HR	GMV5 HOME	GMV5 SOLAR	PVR*
DERIVADORES	3IGR9525	FQ01A/A	●	●	●			●	●	86 €
	3IGR9526	FQ01B/A	●	●	●			●	●	86 €
	3IGR9527	FQ02A	●	●	●			●	●	242 €
	3IGR9528	FQ03A	●	●	●			●	●	284 €
	3IGR9529	FQ04A	●	●	●			●	●	741 €
	3IGR9518	FQ01Na/A				●	●			110 €
	3IGR9519	FQ02Na/A				●	●			128 €
	3IGR9520	FQ03Na/A				●	●			192 €
	3IGR9521	FQ04Na/A				●	●			279 €
	3IGR9522	FQ05Na/A				●	●			388 €
	3IGR9523	FQ06Na/A				●	●			475 €
	3IGR9524	FQ07Na/A				●	●			873 €
	3IGR9514	ML01/A			●					643 €
	3IGR9507	ML01R				●	●			758 €
COLETORES	3IGR9515	FQ14/H1	●	●	●			●	●	193 €
	3IGR9516	FQ18/H1	●	●	●			●	●	317 €
	3IGR9517	FQ18/H2	●	●	●			●	●	338 €

CHILLERS

ACESSÓRIOS			SÉRIES	CHILLERS
				CHILLER MODULAR INVERTER
Controlo por cabo	3IGR9139	376 €		●

VENTILOCONVECTORES

ACESSÓRIOS			SÉRIES	VENTILOCONVECTORES			
				CONDUTAS	CASSETTE	MURAL	CHÃO/TETO
Eletrónica + controlo	3IGR9136	261 €		●			
Controlo por cabo	3IGR9126	55 €			●	●	●
Termostato digital	3IGR9144	75 €		●			
Controlo por infravermelhos	3IGR9137	306 €		●			
Interface Modbus	3IGR9127	375 €			●	●	●

KIT DE VÁLVULAS

MODELO	CÓDIGO	VIAS	PVR*
FANCOIL V 2V 1/2	3IGR9600	2	108 €
FANCOIL V 2V 3/4	3IGR9601	2	113 €
FANCOIL V 2V 1	3IGR9602	2	119 €
FANCOIL V 3V 1/2	3IGR9603	3	166 €
FANCOIL V 3V 3/4	3IGR9604	3	175 €
FANCOIL V 3V 1	3IGR9605	3	190 €



COMBINAÇÕES DE UNIDADEES INTERIORES FREE MATCH

8 COMBINAÇÕES



	2 UNIDADEES	
7	7 + 7	9 + 9
9	7 + 9	9 + 12
12	7 + 12	

8 COMBINAÇÕES



	2 UNIDADEES	
	7 + 7	9 + 9
9	7 + 9	9 + 12
12	7 + 12	12 + 12

17 COMBINAÇÕES



	2 UNIDADEES		3 UNIDADEES	
7 + 7	9 + 12	7 + 7 + 7	7 + 9 + 12	
7 + 9	9 + 18	7 + 7 + 9	7 + 12 + 12	
7 + 12	12 + 12	7 + 7 + 12	9 + 9 + 9	
7 + 18	12 + 18	7 + 9 + 9	9 + 9 + 12	
9 + 9	-	-	-	

23 COMBINAÇÕES



	2 UNIDADEES		3 UNIDADEES	
7 + 7	9 + 12	7 + 7 + 7	7 + 12 + 12	
7 + 9	9 + 18	7 + 7 + 9	9 + 9 + 9	
7 + 12	12 + 12	7 + 7 + 12	9 + 9 + 12	
7 + 18	12 + 18	7 + 7 + 18	9 + 9 + 18	
9 + 9	18 + 18	7 + 9 + 9	9 + 12 + 12	
-	-	7 + 9 + 12	12 + 12 + 12	
-	-	7 + 9 + 18	-	

40 COMBINAÇÕES



	2 UNIDADEES		3 UNIDADEES		4 UNIDADEES	
7 + 7	9 + 12	7 + 7 + 7	7 + 12 + 18	7 + 7 + 7 + 7	7 + 7 + 12 + 12	
7 + 9	9 + 18	7 + 7 + 9	9 + 9 + 9	7 + 7 + 7 + 9	7 + 9 + 9 + 9	
7 + 12	12 + 12	7 + 7 + 12	9 + 9 + 12	7 + 7 + 7 + 12	7 + 9 + 9 + 12	
7 + 18	12 + 18	7 + 7 + 18	9 + 9 + 18	7 + 7 + 7 + 18	7 + 9 + 12 + 12	
9 + 9	18 + 18	7 + 9 + 9	9 + 12 + 12	7 + 7 + 9 + 9	9 + 9 + 9 + 9	
-	-	7 + 9 + 12	9 + 12 + 18	7 + 7 + 9 + 12	9 + 9 + 9 + 12	
-	-	7 + 9 + 18	12 + 12 + 12	7 + 7 + 9 + 18	9 + 9 + 12 + 12	
-	-	7 + 12 + 12	12 + 12 + 18	-	-	

107 COMBINAÇÕES



	2 UNIDADEES		3 UNIDADEES			4 UNIDADEES		
7 + 12	18 + 24	7 + 7 + 7	7 + 18 + 18	9 + 18 + 21	7 + 7 + 7 + 7	7 + 7 + 18 + 18	9 + 9 + 9 + 9	
7 + 18	21 + 21	7 + 7 + 9	7 + 18 + 21	9 + 18 + 24	7 + 7 + 7 + 9	7 + 7 + 18 + 21	9 + 9 + 9 + 12	
7 + 21	21 + 24	7 + 7 + 12	7 + 18 + 24	9 + 21 + 21	7 + 7 + 7 + 12	7 + 9 + 9 + 9	9 + 9 + 9 + 18	
7 + 24	24 + 24	7 + 7 + 18	7 + 21 + 21	9 + 21 + 24	7 + 7 + 7 + 18	7 + 9 + 9 + 12	9 + 9 + 9 + 21	
9 + 9	-	7 + 7 + 21	7 + 21 + 24	12 + 12 + 12	7 + 7 + 7 + 21	7 + 9 + 9 + 18	9 + 9 + 9 + 24	
9 + 12	-	7 + 7 + 24	9 + 9 + 9	12 + 12 + 18	7 + 7 + 7 + 24	7 + 9 + 9 + 21	9 + 9 + 12 + 12	
9 + 18	-	7 + 9 + 9	9 + 9 + 12	12 + 12 + 21	7 + 7 + 9 + 9	7 + 9 + 9 + 24	9 + 9 + 12 + 18	
9 + 21	-	7 + 9 + 12	9 + 9 + 18	12 + 12 + 24	7 + 7 + 9 + 12	7 + 9 + 12 + 12	9 + 9 + 12 + 21	
9 + 24	-	7 + 9 + 18	9 + 9 + 21	12 + 18 + 18	7 + 7 + 9 + 18	7 + 9 + 12 + 18	9 + 9 + 12 + 24	
12 + 12	-	7 + 9 + 21	9 + 9 + 24	12 + 18 + 21	7 + 7 + 9 + 21	7 + 9 + 12 + 21	9 + 9 + 18 + 18	
12 + 18	-	7 + 9 + 24	9 + 12 + 12	12 + 18 + 24	7 + 7 + 9 + 24	7 + 9 + 12 + 24	9 + 12 + 12 + 12	
12 + 21	-	7 + 12 + 12	9 + 12 + 18	12 + 21 + 21	7 + 7 + 12 + 12	7 + 9 + 18 + 18	9 + 12 + 12 + 18	
12 + 24	-	7 + 12 + 18	9 + 12 + 21	18 + 18 + 18	7 + 7 + 12 + 18	7 + 12 + 12 + 12	9 + 12 + 12 + 21	
18 + 18	-	7 + 12 + 21	9 + 12 + 24	-	7 + 7 + 12 + 21	7 + 12 + 12 + 18	12 + 12 + 12 + 12	
18 + 21	-	7 + 12 + 24	9 + 18 + 18	-	7 + 7 + 12 + 24	7 + 12 + 12 + 21	12 + 12 + 12 + 18	

208 COMBINAÇÕES



FM 42

2 UNID.	3 UNIDADEES		4 UNIDADEES			5 UNIDADEES		
7 + 18	7 + 7 + 7	9 + 12 + 12	7 + 7 + 7 + 7	7 + 9 + 12 + 12	9 + 9 + 12 + 24	7 + 7 + 7 + 7 + 7	7 + 7 + 9 + 21 + 12	9 + 9 + 9 + 18 + 9
7 + 21	7 + 7 + 9	9 + 12 + 18	7 + 7 + 7 + 9	7 + 9 + 12 + 18	9 + 9 + 18 + 18	7 + 7 + 7 + 9 + 7	7 + 7 + 9 + 24 + 12	9 + 9 + 9 + 21 + 9
7 + 24	7 + 7 + 12	9 + 12 + 21	7 + 7 + 7 + 12	7 + 9 + 12 + 21	9 + 9 + 18 + 21	7 + 7 + 7 + 12 + 7	7 + 7 + 9 + 18 + 18	9 + 9 + 9 + 24 + 9
9 + 12	7 + 7 + 18	9 + 12 + 24	7 + 7 + 7 + 18	7 + 9 + 12 + 24	9 + 9 + 18 + 24	7 + 7 + 7 + 18 + 7	7 + 7 + 9 + 21 + 18	9 + 9 + 9 + 12 + 12
9 + 18	7 + 7 + 21	9 + 18 + 18	7 + 7 + 7 + 21	7 + 9 + 18 + 18	9 + 9 + 21 + 21	7 + 7 + 7 + 21 + 7	7 + 7 + 12 + 12 + 12	9 + 9 + 9 + 18 + 12
9 + 21	7 + 7 + 24	9 + 18 + 21	7 + 7 + 7 + 24	7 + 9 + 18 + 21	9 + 9 + 21 + 24	7 + 7 + 7 + 24 + 7	7 + 7 + 12 + 18 + 12	9 + 9 + 9 + 21 + 12
9 + 24	7 + 9 + 9	9 + 18 + 24	7 + 7 + 9 + 9	7 + 9 + 18 + 24	9 + 12 + 12 + 12	7 + 7 + 7 + 9 + 9	7 + 7 + 12 + 21 + 12	9 + 9 + 9 + 24 + 12
12 + 12	7 + 9 + 12	9 + 21 + 21	7 + 7 + 9 + 12	7 + 9 + 21 + 21	9 + 12 + 12 + 18	7 + 7 + 7 + 12 + 9	7 + 7 + 12 + 24 + 12	9 + 9 + 9 + 18 + 18
12 + 18	7 + 9 + 18	9 + 21 + 24	7 + 7 + 9 + 18	7 + 9 + 21 + 24	9 + 12 + 12 + 21	7 + 7 + 7 + 18 + 9	7 + 7 + 12 + 18 + 18	9 + 9 + 12 + 12 + 12
12 + 21	7 + 9 + 21	9 + 24 + 24	7 + 7 + 9 + 21	7 + 12 + 12 + 12	9 + 12 + 12 + 24	7 + 7 + 7 + 21 + 9	7 + 9 + 9 + 9 + 9	9 + 9 + 12 + 18 + 12
12 + 24	7 + 9 + 24	12 + 12 + 12	7 + 7 + 9 + 24	7 + 12 + 12 + 18	9 + 12 + 18 + 18	7 + 7 + 7 + 24 + 9	7 + 9 + 9 + 12 + 9	9 + 9 + 12 + 21 + 12
18 + 18	7 + 12 + 12	12 + 12 + 18	7 + 7 + 12 + 12	7 + 12 + 12 + 21	9 + 12 + 18 + 21	7 + 7 + 7 + 12 + 12	7 + 9 + 9 + 18 + 9	9 + 12 + 12 + 12 + 12
18 + 21	7 + 12 + 18	12 + 12 + 21	7 + 7 + 12 + 18	7 + 12 + 12 + 24	9 + 12 + 18 + 24	7 + 7 + 7 + 18 + 12	7 + 9 + 9 + 21 + 9	9 + 12 + 12 + 18 + 12
18 + 24	7 + 12 + 21	12 + 12 + 24	7 + 7 + 12 + 21	7 + 12 + 18 + 18	9 + 12 + 21 + 21	7 + 7 + 7 + 21 + 12	7 + 9 + 9 + 24 + 9	12 + 12 + 12 + 12 + 12
21 + 21	7 + 12 + 24	12 + 18 + 18	7 + 7 + 12 + 24	7 + 12 + 18 + 21	9 + 18 + 18 + 18	7 + 7 + 7 + 24 + 12	7 + 9 + 9 + 12 + 12	-
21 + 24	7 + 18 + 18	12 + 18 + 21	7 + 7 + 18 + 18	7 + 12 + 18 + 24	12 + 12 + 12 + 12	7 + 7 + 7 + 18 + 18	7 + 9 + 9 + 18 + 12	-
24 + 24	7 + 18 + 21	12 + 18 + 24	7 + 7 + 18 + 21	7 + 12 + 21 + 21	12 + 12 + 12 + 18	7 + 7 + 7 + 21 + 18	7 + 9 + 9 + 21 + 12	-
-	7 + 18 + 24	12 + 21 + 21	7 + 7 + 18 + 24	7 + 18 + 18 + 18	12 + 12 + 12 + 21	7 + 7 + 7 + 24 + 18	7 + 9 + 9 + 24 + 12	-
-	7 + 21 + 21	12 + 21 + 24	7 + 7 + 21 + 21	9 + 9 + 9 + 9	12 + 12 + 12 + 24	7 + 7 + 7 + 21 + 21	7 + 9 + 9 + 18 + 18	-
-	7 + 21 + 24	12 + 24 + 24	7 + 7 + 21 + 24	9 + 9 + 9 + 12	12 + 12 + 18 + 18	7 + 7 + 9 + 9 + 9	7 + 9 + 12 + 12 + 12	-
-	7 + 24 + 24	18 + 18 + 18	7 + 7 + 24 + 24	9 + 9 + 9 + 18	12 + 12 + 18 + 21	7 + 7 + 9 + 12 + 9	7 + 9 + 12 + 18 + 12	-
-	9 + 9 + 9	18 + 18 + 21	7 + 9 + 9 + 9	9 + 9 + 9 + 21	-	7 + 7 + 9 + 18 + 9	7 + 9 + 12 + 21 + 12	-
-	9 + 9 + 12	18 + 18 + 24	7 + 9 + 9 + 12	9 + 9 + 9 + 24	-	7 + 7 + 9 + 21 + 9	7 + 12 + 12 + 12 + 12	-
-	9 + 9 + 18	18 + 21 + 21	7 + 9 + 9 + 18	9 + 9 + 12 + 12	-	7 + 7 + 9 + 24 + 9	7 + 12 + 12 + 18 + 12	-
-	9 + 9 + 21	18 + 21 + 24	7 + 9 + 9 + 21	9 + 9 + 12 + 18	-	7 + 7 + 9 + 12 + 12	9 + 9 + 9 + 9 + 9	-
-	9 + 9 + 24	21 + 21 + 21	7 + 9 + 9 + 24	9 + 9 + 12 + 21	-	7 + 7 + 9 + 18 + 12	9 + 9 + 9 + 12 + 9	-

FM 14

FRIO									
Unidade interna conectada	Capacidade total	Unidade int. A	Unidade int. B	Unidade int. C	Unidade int. D	Unidade int. E	Potência (min-max) W	Potência absorvida (min-max) W	SEER
7	7	2100					2100 (2050 - 2900)	650 (200 - 1300)	6,1
9	9	2600					2600 (2050 - 3000)	700 (200 - 1300)	6,1
12	12	3500					3500 (2050 - 4000)	1000 (300 - 1780)	6,1
7 + 7	14	2050	2050				4100 (2050 - 5000)	1100 (400 - 2250)	7,2
7 + 9	16	1794	2306				4100 (2050 - 5000)	1100 (400 - 2250)	7,2
7 + 12	19	1511	2589				4100 (2050 - 5000)	1100 (400 - 2250)	7,2
9 + 9	18	2050	2050				4100 (2050 - 5000)	1100 (400 - 2250)	7,2
9 + 12	21	1757	2343				4100 (2050 - 5000)	1100 (400 - 2250)	7,2

FM 14

CALOR									
Unidade interna conectada	Capacidade total	Unidade int. A	Unidade int. B	Unidade int. C	Unidade int. D	Unidade int. E	Potência (min-max) W	Potência absorvida (min-max) W	SCOP
7	7	2600					2600 (2050 - 2808)	800 (300 - 1800)	4,0
9	9	2800					2800 (2050 - 3024)	800 (300 - 1800)	4,0
12	12	3800					3800 (2050 - 4104)	800 (400 - 2000)	4,0
7 + 7	14	2200	2200				4400 (2500 - 5400)	970 (600 - 2250)	4,2
7 + 9	16	1925	2475				4400 (2500 - 5400)	970 (600 - 2250)	4,2
7 + 12	19	1621	2779				4400 (2500 - 5400)	970 (600 - 2250)	4,2
9 + 9	18	2200	2200				4400 (2500 - 5400)	970 (600 - 2250)	4,2
9 + 12	21	1886	2514				4400 (2500 - 5400)	970 (600 - 2250)	4,2

FM 18

FRIO									
Unidade interna conectada	Capacidade total	Unidade int. A	Unidade int. B	Unidade int. C	Unidade int. D	Unidade int. E	Potência (min-max) W	Potência absorvida (min-max) W	SEER
9	9	2600					2600 (2150 - 3000)	700 (300 - 1500)	6,1
12	12	3500					3500 (2150 - 3800)	1200 (300 - 1800)	6,1
7 + 7	14	2100	2100				4200 (2150 - 4800)	1400 (400 - 2000)	7,2
7 + 9	16	2100	2600				4700 (2150 - 5200)	1440 (400 - 2000)	7,2
7 + 12	19	2100	3100				5200 (2150 - 5800)	1480 (400 - 2500)	7,2
9 + 9	18	2600	2600				5200 (2150 - 5800)	1480 (400 - 2500)	7,2
9 + 12	21	2229	2971				5200 (2150 - 5800)	1480 (500 - 2500)	7,2
12 + 12	24	2600	2600				5200 (2150 - 5800)	1480 (500 - 2500)	7,2

FM 18

CALOR									
Unidade interna conectada	Capacidade total	Unidade int. A	Unidade int. B	Unidade int. C	Unidade int. D	Unidade int. E	Potência (min-max) W	Potência absorvida (min-max) W	SCOP
9	9	2800					2800 (2050 - 3024)	800 (400 - 1800)	4,0
12	12	3800					3800 (2050 - 4104)	800 (400 - 2000)	4,0
7 + 7	14	2600	2600				5200 (2050 - 5616)	1000 (500 - 2200)	4,2
7 + 9	16	2600	2800				5400 (2050 - 5832)	1100 (600 - 2200)	4,2
7 + 12	19	1989	3411				5400 (2500 - 5900)	1250 (700 - 2500)	4,2
9 + 9	18	2700	2700				5400 (2500 - 5900)	1250 (700 - 2500)	4,2
9 + 12	21	2314	3086				5400 (2500 - 5900)	1250 (700 - 2500)	4,2
12 + 12	24	2700	2700				5400 (2500 - 5900)	1250 (700 - 2500)	4,2

FM 21

FRIO									
Unidade interna conectada	Capacidade total	Unidade int. A	Unidade int. B	Unidade int. C	Unidade int. D	Unidade int. E	Potência (min-max) W	Potência absorvida (min-max) W	SEER
7 + 7	14	2100	2100				4200 (2200 - 2800)	900 (400 - 2000)	6,1
7 + 9	16	2100	2600				4700 (2200 - 3000)	1000 (400 - 2400)	6,1
7 + 12	19	2100	3500				5600 (2200 - 3800)	1200 (400 - 2600)	6,1
7 + 18	25	1708	4392				6100 (2200 - 7330)	1480 (500 - 2900)	6,1
9 + 9	18	2550	2550				5100 (2200 - 5600)	1200 (400 - 2600)	6,1
9 + 12	21	2614	3486				6100 (2200 - 7330)	1480 (500 - 2900)	6,1
9 + 18	27	2033	4067				6100 (2200 - 7330)	1480 (600 - 2900)	6,1
12 + 12	24	3050	3050				6100 (2200 - 7330)	1480 (600 - 2900)	6,1
12 + 18	30	2440	3660				6100 (2200 - 7330)	1480 (600 - 2900)	6,1
7 + 7 + 7	21	2033	2033	2033			6100 (2200 - 7330)	1480 (600 - 2900)	7,8
7 + 7 + 9	23	1857	1857	2387			6100 (2200 - 7330)	1480 (600 - 2900)	7,8
7 + 7 + 12	26	1642	1642	2815			6100 (2200 - 7330)	1480 (600 - 2900)	7,8
7 + 9 + 9	25	1708	2196	2196			6100 (2200 - 7330)	1480 (600 - 2900)	7,8
7 + 9 + 12	28	1525	1961	2614			6100 (2200 - 7330)	1480 (600 - 2900)	7,8
7 + 12 + 12	31	1377	2361	2361			6100 (2200 - 7330)	1480 (600 - 2900)	7,8
9 + 9 + 9	27	2033	2033	2033			6100 (2200 - 7330)	1480 (600 - 2900)	7,8
9 + 9 + 12	30	1830	1830	2440			6100 (2200 - 7330)	1480 (600 - 2900)	7,8

FM 21

CALOR									
Unidade interna conectada	Capacidade total	Unidade int. A	Unidade int. B	Unidade int. C	Unidade int. D	Unidade int. E	Potência (min-max) W	Potência absorvida (min-max) W	SCOP
7 + 7	14	2600	2600				5200 (3600 - 8500)	950 (400 - 2200)	4,0
7 + 9	16	2600	2800				5400 (3600 - 8500)	1090 (400 - 2200)	4,0
7 + 12	19	2600	3800				6400 (3600 - 8500)	1290 (600 - 2500)	4,0
7 + 18	25	1820	4680				6500 (3600 - 8500)	1430 (800 - 2900)	4,0
9 + 9	18	2800	2800				5600 (3600 - 8500)	1230 (600 - 2500)	4,0
9 + 12	21	2700	3800				6500 (3600 - 8500)	1430 (800 - 2900)	4,0
9 + 18	27	2167	4333				6500 (3600 - 8500)	1430 (800 - 2900)	4,0
12 + 12	24	3250	3250				6500 (3600 - 8500)	1430 (800 - 2900)	4,0
12 + 18	30	2600	3900				6500 (3600 - 8500)	1430 (800 - 2900)	4,0
7 + 7 + 7	21	2167	2167	2167			6500 (3600 - 8500)	1430 (800 - 2900)	4,3
7 + 7 + 9	23	1978	1978	2543			6500 (3600 - 8500)	1430 (800 - 2900)	4,3
7 + 7 + 12	26	1750	1750	3000			6500 (3600 - 8500)	1430 (800 - 2900)	4,3
7 + 9 + 9	25	1820	2340	2340			6500 (3600 - 8500)	1430 (800 - 2900)	4,3
7 + 9 + 12	28	1625	2089	2786			6500 (3600 - 8500)	1430 (800 - 2900)	4,3
7 + 12 + 12	31	1468	2516	2516			6500 (3600 - 8500)	1430 (800 - 2900)	4,3
9 + 9 + 9	27	2167	2167	2167			6500 (3600 - 8500)	1430 (800 - 2900)	4,3
9 + 9 + 12	30	1950	1950	2600			6500 (3600 - 8500)	1430 (800 - 2900)	4,3

FM 24

FRIO									
Unidade interna conectada	Capacidade total	Unidade int. A	Unidade int. B	Unidade int. C	Unidade int. D	Unidade int. E	Potência (min-max) W	Potência absorvida (min-max) W	SEER
7 + 7	14	2100	2100				4200 (2400 - 4900)	1100 (600 - 2600)	6,1
7 + 9	16	2100	2600				4700 (2400 - 5200)	1250 (600 - 2800)	6,1
7 + 12	19	2100	3500				5600 (2400 - 6300)	1500 (800 - 3000)	6,1
7 + 18	25	1988	5112				7100 (2400 - 8500)	1880 (1000 - 3400)	6,1
9 + 9	18	2600	2600				5200 (2400 - 6300)	1400 (800 - 3000)	6,1
9 + 12	21	2600	3500				6100 (2400 - 7300)	1645 (1000 - 3200)	6,1
9 + 18	27	2367	4733				7100 (2400 - 8500)	1880 (1100 - 3400)	6,1
12 + 12	24	3550	3550				7100 (2400 - 8500)	1880 (1100 - 3400)	6,1
12 + 18	30	2840	4260				7100 (2400 - 8500)	1880 (1100 - 3400)	6,1
18 + 18	36	3550	3550				7100 (2400 - 8500)	1880 (1100 - 3400)	6,1
7 + 7 + 7	21	2100	2100	2100			6300 (2400 - 4900)	1645 (1100 - 3200)	7,1
7 + 7 + 9	23	2100	2100	2600			6800 (2400 - 8500)	1800 (1100 - 3400)	7,1
7 + 7 + 12	26	1912	1912	3277			7100 (2400 - 8500)	1880 (1100 - 3400)	7,1
7 + 7 + 18	32	1553	1553	3994			7100 (2400 - 8500)	1880 (1100 - 3400)	7,1
7 + 9 + 9	25	1988	2556	2556			7100 (2400 - 8500)	1880 (1100 - 3400)	7,1
7 + 9 + 12	28	1775	2282	3043			7100 (2400 - 8500)	1880 (1100 - 3400)	7,1
7 + 9 + 18	34	1462	1879	3759			7100 (2400 - 8500)	1880 (1100 - 3400)	7,1
7 + 12 + 12	31	1603	2748	2748			7100 (2400 - 8500)	1880 (1100 - 3400)	7,1
9 + 9 + 9	27	2367	2367	2367			7100 (2400 - 8500)	1880 (1100 - 3400)	7,1
9 + 9 + 12	30	2130	2130	2840			7100 (2400 - 8500)	1880 (1100 - 3400)	7,1
9 + 9 + 18	36	1775	1775	3550			7100 (2400 - 8500)	1880 (1100 - 3400)	7,1
9 + 12 + 12	33	1936	2582	2582			7100 (2400 - 8500)	1880 (1100 - 3400)	7,1
12 + 12 + 12	36	2367	2367	2367			7100 (2400 - 8500)	1880 (1100 - 3400)	7,1

FM 24

CALOR									
Unidade interna conectada	Capacidade total	Unidade int. A	Unidade int. B	Unidade int. C	Unidade int. D	Unidade int. E	Potência (min-max) W	Potência absorvida (min-max) W	SCOP
7 + 7	14	2600	2600				5200 (3600 - 8800)	1300 (600 - 2000)	4,0
7 + 9	16	2600	2800				5400 (3600 - 8800)	1490 (600 - 2000)	4,0
7 + 12	19	2600	3800				6400 (3600 - 8800)	1770 (600 - 2400)	4,0
7 + 18	25	2600	5600				8200 (3600 - 8800)	2230 (800 - 3000)	4,0
9 + 9	18	2600	2600				5200 (3600 - 8800)	1672 (600 - 2400)	4,0
9 + 12	21	2600	3800				6400 (3600 - 8800)	1951 (600 - 2600)	4,0
9 + 18	27	2800	5600				8400 (3600 - 8800)	2230 (800 - 3000)	4,0
12 + 12	24	4250	4250				8500 (3600 - 8800)	2230 (800 - 3000)	4,0
12 + 18	30	3400	5100				8500 (3600 - 8800)	2230 (800 - 3000)	4,0
18 + 18	36	4250	4250				8500 (3600 - 8800)	2230 (800 - 3000)	4,0
7 + 7 + 7	21	2600	2600	2600			7800 (3600 - 8800)	1951 (800 - 2600)	4,3
7 + 7 + 9	23	2600	2600	2800			8000 (3600 - 8800)	2137 (800 - 2800)	4,3
7 + 7 + 12	26	2288	2288	3923			8500 (3600 - 8800)	2230 (800 - 3000)	4,3
7 + 7 + 18	32	1859	1859	4781			8500 (3600 - 8800)	2230 (800 - 3000)	4,3
7 + 9 + 9	25	2380	3060	3060			8500 (3600 - 8800)	2230 (800 - 3000)	4,3
7 + 9 + 12	28	2125	2732	3643			8500 (3600 - 8800)	2230 (800 - 3000)	4,3
7 + 9 + 18	34	1750	2250	4500			8500 (3600 - 8800)	2230 (800 - 3000)	4,3
7 + 12 + 12	31	1919	3290	3290			8500 (3600 - 8800)	2230 (800 - 3000)	4,3
9 + 9 + 9	27	2833	2833	2833			8500 (3600 - 8800)	2230 (800 - 3000)	4,3
9 + 9 + 12	30	2550	2550	3400			8500 (3600 - 8800)	2230 (800 - 3000)	4,3
9 + 9 + 18	36	2125	2125	4250			8500 (3600 - 8800)	2230 (800 - 3000)	4,3
9 + 12 + 12	33	2318	3091	3091			8500 (3600 - 8800)	2230 (800 - 3000)	4,3
12 + 12 + 12	36	2833	2833	2833			8500 (3600 - 8800)	2230 (800 - 3000)	4,3

FM 28

FRIO									
Unidade interna conectada	Capacidade total	Unidade int. A	Unidade int. B	Unidade int. C	Unidade int. D	Unidade int. E	Potência (min-max) W	Potência absorvida (min-max) W	SEER
7 + 7	14	2100	2100				4200 (2500 - 4536)	1100 (800 - 2400)	6,1
7 + 9	16	2100	2600				4700 (2500 - 5076)	1200 (800 - 2600)	6,1
7 + 12	19	2100	3500				5600 (2500 - 6048)	1440 (800 - 2600)	6,1
7 + 18	25	2100	5000				7100 (2500 - 7668)	1900 (1000 - 3000)	6,1
9 + 9	18	2600	2600				5200 (2500 - 5616)	1400 (800 - 2600)	6,1
9 + 12	21	2600	3500				6100 (2500 - 6588)	1600 (800 - 2800)	6,1
9 + 18	27	2600	5000				7600 (2500 - 8208)	2000 (1200 - 2800)	6,1
12 + 12	24	3500	3500				7000 (2500 - 7560)	1800 (1200 - 2800)	6,1
12 + 18	30	3200	4800				8000 (2500 - 10000)	2120 (1200 - 3400)	6,1
18 + 18	36	4000	4000				8000 (2500 - 10000)	2120 (1200 - 3600)	6,1
7 + 7 + 7	21	2100	2100	2100			6300 (2500 - 6804)	1600 (1200 - 2800)	6,5
7 + 7 + 9	23	2100	2100	2600			6800 (2500 - 7344)	1750 (1200 - 2800)	6,5
7 + 7 + 12	26	2100	2100	3500			7700 (2500 - 8316)	2000 (1200 - 3000)	6,5
7 + 7 + 18	32	1750	1750	4500			8000 (2500 - 10000)	2120 (1300 - 3600)	6,5
7 + 9 + 9	25	2100	2880	2880			7860 (2500 - 8488,8)	1900 (1300 - 3000)	6,5

FM 28

CALOR									
Unidade interna conectada	Capacidade total	Unidade int. A	Unidade int. B	Unidade int. C	Unidade int. D	Unidade int. E	Potência (min-max) W	Potência absorvida (min-max) W	SCOP
7 + 7	14	2600	2600				5200 (3600 - 10000)	1100 (700 - 2500)	4,0
7 + 9	16	2600	2800				5400 (3600 - 10000)	1260 (700 - 2500)	4,0
7 + 12	19	2600	3800				6400 (3600 - 10000)	1490 (700 - 2500)	4,0
7 + 18	25	2600	5600				8200 (3600 - 10000)	1960 (900 - 3000)	4,0
9 + 9	18	2800	2800				5600 (3600 - 10000)	1410 (700 - 2500)	4,0
9 + 12	21	2800	5429				8230 (3600 - 10000)	1650 (700 - 2600)	4,0
9 + 18	27	2800	3800				6600 (3600 - 10000)	2120 (1000 - 3400)	4,0
12 + 12	24	3800	3800				7600 (3600 - 10000)	1890 (900 - 2800)	4,0
12 + 18	30	3800	5600				9400 (3600 - 10000)	2200 (1000 - 3600)	4,0
18 + 18	36	4750	4750				9500 (3600 - 10000)	2200 (1000 - 3600)	4,0
7 + 7 + 7	21	2600	2600	2600			7800 (3600 - 10000)	1650 (700 - 2600)	4,0
7 + 7 + 9	23	2600	2600	2800			8000 (3600 - 10000)	1810 (900 - 2800)	4,0
7 + 7 + 12	26	2600	2600	3800			9000 (3600 - 10000)	2040 (900 - 3000)	4,0
7 + 7 + 18	32	2078	2078	5344			9500 (3600 - 10000)	2200 (1000 - 3600)	4,0
7 + 9 + 9	25	2600	2800	2800			8200 (3600 - 10000)	1960 (900 - 3000)	4,0



FM 28

FRIO									
Unidade interna conectada	Capacidade total	Unidade int. A	Unidade int. B	Unidade int. C	Unidade int. D	Unidade int. E	Potência (min-max) W	Potência absorvida (min-max) W	SEER
7 + 9 + 12	28	2000	2571	3429			8000 (2500 - 10000)	2120 (1300 - 3600)	6,5
7 + 9 + 18	34	1647	2118	4235			8000 (2500 - 10000)	2120 (1300 - 3600)	6,5
7 + 12 + 12	31	1806	3097	3097			8000 (2500 - 10000)	2120 (1300 - 3600)	6,5
7 + 12 + 18	37	1514	2595	3892			8000 (2500 - 10000)	2120 (1300 - 3600)	6,5
9 + 9 + 9	27	2667	2667	2667			8000 (2500 - 8640)	2000 (1300 - 3400)	6,5
9 + 9 + 12	30	2400	2400	3200			8000 (2500 - 10000)	2120 (1300 - 3600)	6,5
9 + 9 + 18	36	2000	2000	4000			8000 (2500 - 10000)	2120 (1300 - 3600)	6,5
9 + 12 + 12	33	2182	2909	2909			8000 (2500 - 10000)	2120 (1300 - 3600)	6,5
9 + 12 + 18	39	1846	2462	3692			8000 (2500 - 10000)	2120 (1300 - 3600)	6,5
12 + 12 + 12	36	2667	2667	2667			8000 (2500 - 10000)	2120 (1300 - 3600)	6,5
12 + 12 + 18	42	2286	2286	3429			8000 (2500 - 10000)	2120 (1300 - 3600)	6,5
7 + 7 + 7 + 7	28	2000	2000	2000	2000		8000 (2500 - 10000)	2120 (1300 - 3600)	7,2
7 + 7 + 7 + 9	30	1867	1867	1867	2400		8000 (2500 - 10000)	2120 (1300 - 3600)	7,2
7 + 7 + 7 + 12	33	1697	1697	1697	2909		8000 (2500 - 10000)	2120 (1300 - 3600)	7,2
7 + 7 + 7 + 18	39	1436	1436	1436	3692		8000 (2500 - 10000)	2120 (1300 - 3600)	7,2
7 + 7 + 9 + 9	32	1750	1750	2250	2250		8000 (2500 - 10000)	2120 (1300 - 3600)	7,2
7 + 7 + 9 + 12	35	1600	1600	2057	2743		8000 (2500 - 10000)	2120 (1300 - 3600)	7,2
7 + 7 + 9 + 18	41	1366	1366	1756	3512		8000 (2500 - 10000)	2120 (1300 - 3600)	7,2
7 + 7 + 12 + 12	38	1474	1474	2526	2526		8000 (2500 - 10000)	2120 (1300 - 3600)	7,2
7 + 9 + 9 + 9	34	1647	2118	2118	2118		8000 (2500 - 10000)	2120 (1300 - 3600)	7,2
7 + 9 + 9 + 12	37	1514	1946	1946	2595		8000 (2500 - 10000)	2120 (1300 - 3600)	7,2
7 + 9 + 12 + 12	40	1400	1800	2400	2400		8000 (2500 - 10000)	2120 (1300 - 3600)	7,2
9 + 9 + 9 + 9	36	2000	2000	2000	2000		8000 (2500 - 10000)	2120 (1300 - 3600)	7,2
9 + 9 + 9 + 12	39	1846	1846	1846	2462		8000 (2500 - 10000)	2120 (1300 - 3600)	7,2
9 + 9 + 12 + 12	42	1714	1714	2286	2286		8000 (2500 - 10000)	2120 (1300 - 3600)	7,2

FM 28

CALOR									
Unidade interna conectada	Capacidade total	Unidade int. A	Unidade int. B	Unidade int. C	Unidade int. D	Unidade int. E	Potência (min-max) W	Potência absorvida (min-max) W	SCOP
7 + 9 + 12	28	2600	2800	4000			9400 (3600 - 10000)	2200 (1000 - 3600)	4,0
7 + 9 + 18	34	1956	2515	5029			9500 (3600 - 10000)	2200 (1000 - 3600)	4,0
7 + 12 + 12	31	2500	3500	3500			9500 (3600 - 10000)	2200 (1000 - 3600)	4,0
7 + 12 + 18	37	1797	3081	4622			9500 (3600 - 10000)	2200 (1000 - 3600)	4,0
9 + 9 + 9	27	3167	3167	3167			9500 (3600 - 10000)	2120 (1000 - 3400)	4,0
9 + 9 + 12	30	2850	2850	3800			9500 (3600 - 10000)	2200 (1000 - 3600)	4,0
9 + 9 + 18	36	2375	2375	4750			9500 (3600 - 10000)	2200 (1000 - 3600)	4,0
9 + 12 + 12	33	2591	3455	3455			9500 (3600 - 10000)	2200 (1000 - 3600)	4,0
9 + 12 + 18	39	2192	2923	4385			9500 (3600 - 10000)	2200 (1000 - 3600)	4,0
12 + 12 + 12	36	3167	3167	3167			9500 (3600 - 10000)	2200 (1000 - 3600)	4,0
12 + 12 + 18	42	2714	2714	4071			9500 (3600 - 10000)	2200 (1000 - 3600)	4,0
7 + 7 + 7 + 7	28	2375	2375	2375	2375		9500 (3600 - 10000)	2200 (1000 - 3600)	4,0
7 + 7 + 7 + 9	30	2217	2217	2217	2850		9500 (3600 - 10000)	2200 (1000 - 3600)	4,0
7 + 7 + 7 + 12	33	2015	2015	2015	3455		9500 (3600 - 10000)	2200 (1000 - 3600)	4,0
7 + 7 + 7 + 18	39	1705	1705	1705	4385		9500 (3600 - 10000)	2200 (1000 - 3600)	4,0
7 + 7 + 9 + 9	32	2078	2078	2672	2672		9500 (3600 - 10000)	2200 (1000 - 3600)	4,0
7 + 7 + 9 + 12	35	1900	1900	2443	3257		9500 (3600 - 10000)	2200 (1000 - 3600)	4,0
7 + 7 + 9 + 18	41	1622	1622	2085	4171		9500 (3600 - 10000)	2200 (1000 - 3600)	4,0
7 + 7 + 12 + 12	38	1750	1750	3000	3000		9500 (3600 - 10000)	2200 (1000 - 3600)	4,0
7 + 9 + 9 + 9	34	1956	2515	2515	2515		9500 (3600 - 10000)	2200 (1000 - 3600)	4,0
7 + 9 + 9 + 12	37	1797	2311	2311	3081		9500 (3600 - 10000)	2200 (1000 - 3600)	4,0
7 + 9 + 12 + 12	40	1663	2138	2850	2850		9500 (3600 - 10000)	2200 (1000 - 3600)	4,0
9 + 9 + 9 + 9	36	2375	2375	2375	2375		9500 (3600 - 10000)	2200 (1000 - 3600)	4,2
9 + 9 + 9 + 12	39	2192	2192	2192	2923		9500 (3600 - 10000)	2200 (1000 - 3600)	4,2
9 + 9 + 12 + 12	42	2036	2036	2714	2714		9500 (3600 - 10000)	2200 (1000 - 3600)	4,2

FM 36

FRIO									
Unidade interna conectada	Capacidade total	Unidade int. A	Unidade int. B	Unidade int. C	Unidade int. D	Unidade int. E	Potência (min-max) W	Potência absorvida (min-max) W	SEER
7 + 12	19	2100	3500				5600 (2400 - 6330)	2400 (1600 - 3500)	6,1
7 + 18	25	2100	5000				7100 (2400 - 8330)	2400 (1600 - 3500)	6,1
7 + 21	28	2100	6100				8200 (2400 - 9330)	2400 (1600 - 3500)	6,1
7 + 24	31	2100	7200				9300 (2400 - 10330)	2400 (1600 - 3500)	6,1
9 + 9	18	2600	2600				5200 (2400 - 6000)	2400 (1600 - 3500)	6,1
9 + 12	21	2600	3500				6100 (2400 - 7000)	2400 (1600 - 3500)	6,1
9 + 18	27	2600	5000				7600 (2400 - 9000)	2400 (1600 - 3500)	6,1
9 + 21	30	2600	6100				8700 (2400 - 10000)	2400 (1600 - 3500)	6,1
9 + 24	33	2600	7200				9800 (2400 - 11000)	2600 (1600 - 3600)	6,1
12 + 12	24	3500	3500				7000 (2400 - 8000)	2400 (1600 - 3500)	6,1

FM 36

CALOR									
Unidade interna conectada	Capacidade total	Unidade int. A	Unidade int. B	Unidade int. C	Unidade int. D	Unidade int. E	Potência (min-max) W	Potência absorvida (min-max) W	SCOP
7 + 12	19	2600	3800				6400 (2600 - 7380)	2400 (1607 - 3600)	4,0
7 + 18	25	2600	5600				8200 (2600 - 9720)	2600 (1607 - 4000)	4,0
7 + 21	28	2600	6500				9100 (2600 - 10880)	2800 (1607 - 4200)	4,0
7 + 24	31	2600	8500				11100 (2600 - 12050)	2900 (1607 - 4800)	4,0
9 + 9	18	2800	2800				5600 (2600 - 7000)	2400 (1607 - 3600)	4,0
9 + 12	21	2800	3800				6600 (2600 - 8160)	2500 (1607 - 3800)	4,0
9 + 18	27	2800	5600				8400 (2600 - 10500)	2800 (1607 - 4200)	4,0
9 + 21	30	2800	6500				9300 (2600 - 11660)	2800 (1607 - 4500)	4,0
9 + 24	33	2800	8500				11300 (2600 - 12830)	3040 (1607 - 5000)	4,0
12 + 12	24	3800	3800				7600 (2600 - 9330)	2600 (1607 - 4000)	4,0

FM 36

FRIO									
Unidade interna conectada	Capacidade total	Unidade int. A	Unidade int. B	Unidade int. C	Unidade int. D	Unidade int. E	Potência (min-max) W	Potência absorvida (min-max) W	SEER
12 + 18	30	3500	5000				8500 (2400 - 10000)	2400 (1600 - 3500)	6,1
12 + 21	33	3500	6100				9600 (2400 - 11000)	2800 (1600 - 3600)	6,1
12 + 24	36	3500	7000				10500 (2400 - 12000)	3000 (1600 - 4600)	6,1
18 + 18	36	5250	5250				10500 (2400 - 12000)	3000 (1600 - 4600)	6,1
18 + 21	39	4846	5654				10500 (2400 - 12000)	3000 (1600 - 4600)	6,1
18 + 24	42	4500	6000				10500 (2400 - 12000)	3000 (1600 - 4600)	6,1
21 + 21	42	5250	5250				10500 (2400 - 12000)	3000 (1600 - 4600)	6,1
21 + 24	45	4900	5600				10500 (2400 - 12000)	3000 (1600 - 4600)	6,1
24 + 24	48	5250	5250				10500 (2400 - 12000)	3000 (1600 - 4600)	6,1
7 + 7 + 7	21	2100	2100	2100			6300 (2400 - 7000)	2400 (1600 - 3500)	6,1
7 + 7 + 9	23	2100	2100	2600			6800 (2400 - 7660)	2400 (1600 - 3500)	6,1
7 + 7 + 12	26	2100	2100	3500			7700 (2400 - 8660)	2400 (1600 - 3500)	6,1
7 + 7 + 18	32	2100	2100	5000			9200 (2400 - 10660)	2800 (1600 - 4600)	6,1
7 + 7 + 21	35	2100	2100	6100			10300 (2400 - 11660)	2800 (1600 - 4600)	6,1
7 + 7 + 24	38	1934	1934	6632			10500 (2400 - 12000)	3000 (1600 - 4600)	6,1
7 + 9 + 9	25	2100	2600	2600			7300 (2400 - 8330)	2400 (1600 - 3500)	6,1
7 + 9 + 12	28	2100	2600	3500			8200 (2400 - 9330)	2400 (1600 - 3500)	6,1
7 + 9 + 18	34	2100	2600	5000			9700 (2400 - 11330)	3000 (1600 - 4600)	6,1
7 + 9 + 21	37	1986	2554	5959			10500 (2400 - 12000)	3000 (1600 - 4600)	6,1
7 + 9 + 24	40	1838	2363	6300			10500 (2400 - 12000)	3000 (1600 - 4600)	6,1
7 + 12 + 12	31	2100	3500	3500			9100 (2400 - 10330)	2400 (1600 - 3500)	6,1
7 + 12 + 18	37	1986	3405	5108			10500 (2400 - 12000)	3000 (1600 - 4600)	6,1
7 + 12 + 21	40	1838	3150	5513			10500 (2400 - 12000)	3000 (1600 - 4600)	6,1
7 + 12 + 24	43	1709	2930	5860			10500 (2400 - 12000)	3000 (1600 - 4600)	6,1
7 + 18 + 18	43	1709	4395	4395			10500 (2400 - 12000)	3000 (1600 - 4600)	6,1
7 + 18 + 21	46	1598	4109	4793			10500 (2400 - 12000)	3000 (1600 - 4600)	6,1
7 + 18 + 24	49	1500	3857	5143			10500 (2400 - 12000)	3000 (1600 - 4600)	6,1
7 + 21 + 21	49	1500	4500	4500			10500 (2400 - 12000)	3000 (1600 - 4600)	6,1
7 + 21 + 24	52	1413	4240	4846			10500 (2400 - 12000)	3000 (1600 - 4600)	6,1
9 + 9 + 9	27	2600	2600	2600			7800 (2400 - 9000)	2400 (1600 - 3500)	6,1
9 + 9 + 12	30	2600	2600	4200			9400 (2400 - 10000)	2600 (1600 - 3600)	6,1
9 + 9 + 18	36	2625	2625	5250			10500 (2400 - 12000)	3000 (1600 - 4600)	6,1
9 + 9 + 21	39	2423	2423	5654			10500 (2400 - 12000)	3000 (1600 - 4600)	6,1
9 + 9 + 24	42	2250	2250	6000			10500 (2400 - 12000)	3000 (1600 - 4600)	6,1
9 + 12 + 12	33	2600	3500	3500			9600 (2400 - 11000)	3000 (1600 - 4600)	6,1
9 + 12 + 18	39	2423	3231	4846			10500 (2400 - 12000)	3000 (1600 - 4600)	6,1
9 + 12 + 21	42	2250	3000	5250			10500 (2400 - 12000)	3000 (1600 - 4600)	6,1
9 + 12 + 24	45	2100	2800	5600			10500 (2400 - 12000)	3000 (1600 - 4600)	6,1
9 + 18 + 18	45	2100	4200	4200			10500 (2400 - 12000)	3000 (1600 - 4600)	6,1
9 + 18 + 21	48	1969	3938	4594			10500 (2400 - 12000)	3000 (1600 - 4600)	6,1
9 + 18 + 24	51	1853	3706	4941			10500 (2400 - 12000)	3000 (1600 - 4600)	6,1
9 + 21 + 21	51	1853	4324	4324			10500 (2400 - 12000)	3000 (1600 - 4600)	6,1

FM 36

CALOR									
Unidade interna conectada	Capacidade total	Unidade int. A	Unidade int. B	Unidade int. C	Unidade int. D	Unidade int. E	Potência (min-max) W	Potência absorvida (min-max) W	SCOP
12 + 18	30	3800	5600				9400 (2600 - 11660)	2900 (1607 - 4800)	4,0
12 + 21	33	3800	6500				10300 (2600 - 12830)	3040 (1607 - 5000)	4,0
12 + 24	36	3800	8200				12000 (2600 - 14000)	3040 (1607 - 5000)	4,0
18 + 18	36	6000	6000				12000 (2600 - 14000)	3040 (1607 - 5000)	4,0
18 + 21	39	5538	6462				12000 (2600 - 14000)	3040 (1607 - 5000)	4,0
18 + 24	42	5143	6857				12000 (2600 - 14000)	3040 (1607 - 5000)	4,0
21 + 21	42	6000	6000				12000 (2600 - 14000)	3040 (1607 - 5000)	4,0
21 + 24	45	5600	6400				12000 (2600 - 14000)	3040 (1607 - 5000)	4,0
24 + 24	48	6000	6000				12000 (2600 - 14000)	3040 (1607 - 5000)	4,0
7 + 7 + 7	21	2600	2600	2600			7800 (2600 - 8160)	2400 (1607 - 3600)	4,0
7 + 7 + 9	23	2600	2600	2800			8000 (2600 - 8940)	2600 (1607 - 4000)	4,0
7 + 7 + 12	26	2600	2600	3800			9000 (2600 - 10110)	2800 (1607 - 4200)	4,0
7 + 7 + 18	32	2600	2600	5600			10800 (2600 - 12440)	2900 (1607 - 4800)	4,0
7 + 7 + 21	35	2600	2600	6500			11700 (2600 - 13610)	3040 (1607 - 5000)	4,0
7 + 7 + 24	38	2211	2211	7579			12000 (2600 - 14000)	3040 (1607 - 5000)	4,0
7 + 9 + 9	25	2600	2800	2800			8200 (2600 - 9720)	2800 (1607 - 4200)	4,0
7 + 9 + 12	28	2600	2800	3800			9200 (2600 - 10880)	2900 (1607 - 4800)	4,0
7 + 9 + 18	34	2600	2800	5600			11000 (2600 - 13220)	3040 (1607 - 5000)	4,0
7 + 9 + 21	37	2600	2800	6500			11900 (2600 - 14000)	3040 (1607 - 5000)	4,0
7 + 9 + 24	40	2100	2800	7200			12100 (2600 - 14000)	3040 (1607 - 5000)	4,0
7 + 12 + 12	31	2710	4645	4645			12000 (2600 - 12050)	2900 (1607 - 4800)	4,0
7 + 12 + 18	37	2270	3892	5838			12000 (2600 - 14000)	3040 (1607 - 5000)	4,0
7 + 12 + 21	40	2100	3600	6300			12000 (2600 - 14000)	3040 (1607 - 5000)	4,0
7 + 12 + 24	43	1953	3349	6698			12000 (2600 - 14000)	3040 (1607 - 5000)	4,0
7 + 18 + 18	43	1953	5023	5023			12000 (2600 - 14000)	3040 (1607 - 5000)	4,0
7 + 18 + 21	46	1826	4696	5478			12000 (2600 - 14000)	3040 (1607 - 5000)	4,0
7 + 18 + 24	49	1714	4408	5878			12000 (2600 - 14000)	3040 (1607 - 5000)	4,0
7 + 21 + 21	49	1714	5143	5143			12000 (2600 - 14000)	3040 (1607 - 5000)	4,0
7 + 21 + 24	52	1615	4846	5538			12000 (2600 - 14000)	3040 (1607 - 5000)	4,0
9 + 9 + 9	27	2800	2800	2800			8400 (2600 - 10500)	2800 (1607 - 4200)	4,0
9 + 9 + 12	30	2800	2800	3800			9400 (2600 - 11660)	2900 (1607 - 4800)	4,0
9 + 9 + 18	36	3000	3000	6000			12000 (2600 - 14000)	3040 (1607 - 5000)	4,0
9 + 9 + 21	39	2769	2769	6462			12000 (2600 - 14000)	3040 (1607 - 5000)	4,0
9 + 9 + 24	42	2571	2571	6857			12000 (2600 - 14000)	3040 (1607 - 5000)	4,0
9 + 12 + 12	33	3273	4364	4364			12000 (2600 - 12830)	3040 (1607 - 5000)	4,0
9 + 12 + 18	39	2769	3692	5538			12000 (2600 - 14000)	3040 (1607 - 5000)	4,0
9 + 12 + 21	42	2571	3429	6000			12000 (2600 - 14000)	3040 (1607 - 5000)	4,0
9 + 12 + 24	45	2400	3200	6400			12000 (2600 - 14000)	3040 (1607 - 5000)	4,0
9 + 18 + 18	45	2400	4800	4800			12000 (2600 - 14000)	3040 (1607 - 5000)	4,0
9 + 18 + 21	48	2250	4500	5250			12000 (2600 - 14000)	3040 (1607 - 5000)	4,0
9 + 18 + 24	51	2118	4235	5647			12000 (2600 - 14000)	3040 (1607 - 5000)	4,0
9 + 21 + 21	51	2118	4941	4941			12000 (2600 - 14000)	3040 (1607 - 5000)	4,0



FM 36

FRIO									
Unidade interna conectada	Capacidade total	Unidade int. A	Unidade int. B	Unidade int. C	Unidade int. D	Unidade int. E	Potência (min-max) W	Potência absorvida (min-max) W	SEER
9 + 21 + 24	54	1750	4083	4667			10500 (2400 - 12000)	3000 (1600 - 4600)	6,1
12 + 12 + 12	36	3500	3500	3500			10500 (2400 - 12000)	3000 (1600 - 4600)	6,1
12 + 12 + 18	42	3000	3000	4500			10500 (2400 - 12000)	3000 (1600 - 4600)	6,1
12 + 12 + 21	45	2800	2800	4900			10500 (2400 - 12000)	3000 (1600 - 4600)	6,1
12 + 12 + 24	48	2625	2625	5250			10500 (2400 - 12000)	3000 (1600 - 4600)	6,1
12 + 18 + 18	48	2625	3938	3938			10500 (2400 - 12000)	3000 (1600 - 4600)	6,1
12 + 18 + 21	51	2471	3706	4324			10500 (2400 - 12000)	3000 (1600 - 4600)	6,1
12 + 18 + 24	54	2333	3500	4667			10500 (2400 - 12000)	3000 (1600 - 4600)	6,1
12 + 21 + 21	54	2333	4083	4083			10500 (2400 - 12000)	3000 (1600 - 4600)	6,1
18 + 18 + 18	54	3500	3500	3500			10500 (2400 - 12000)	3000 (1600 - 4600)	6,1
7 + 7 + 7 + 7	28	2100	2100	2100	2100		8400 (2400 - 9330)	2400 (1600 - 3500)	6,1
7 + 7 + 7 + 9	30	2100	2100	2100	2600		8900 (2400 - 10000)	2600 (1600 - 3600)	6,1
7 + 7 + 7 + 12	33	2100	2100	2100	3500		9800 (2400 - 11000)	3000 (1600 - 4600)	6,1
7 + 7 + 7 + 18	39	1885	1885	1885	4846		10500 (2400 - 12000)	3000 (1600 - 4600)	6,1
7 + 7 + 7 + 21	42	1750	1750	1750	5250		10500 (2400 - 12000)	3000 (1600 - 4600)	6,1
7 + 7 + 7 + 24	45	1633	1633	1633	5600		10500 (2400 - 12000)	3000 (1600 - 4600)	6,1
7 + 7 + 9 + 9	32	2100	2100	2600	2600		9400 (2400 - 10660)	3000 (1600 - 4600)	6,1
7 + 7 + 9 + 12	35	2100	2100	2600	3500		10300 (2400 - 11660)	3000 (1600 - 4600)	6,1
7 + 7 + 9 + 18	41	1793	1793	2305	4610		10500 (2400 - 12000)	3000 (1600 - 4600)	6,1
7 + 7 + 9 + 21	44	1670	1670	2148	5011		10500 (2400 - 12000)	3000 (1600 - 4600)	6,1
7 + 7 + 9 + 24	47	1564	1564	2011	5362		10500 (2400 - 12000)	3000 (1600 - 4600)	6,1
7 + 7 + 12 + 12	38	1934	1934	3316	3316		10500 (2400 - 12000)	3000 (1600 - 4600)	6,1
7 + 7 + 12 + 18	44	1670	1670	2864	4295		10500 (2400 - 12000)	3000 (1600 - 4600)	6,1
7 + 7 + 12 + 21	47	1564	1564	2681	4691		10500 (2400 - 12000)	3000 (1600 - 4600)	6,1
7 + 7 + 12 + 24	50	1470	1470	2520	5040		10500 (2400 - 12000)	3000 (1600 - 4600)	6,1
7 + 7 + 18 + 18	50	1470	1470	3780	3780		10500 (2400 - 12000)	3000 (1600 - 4600)	6,1
7 + 7 + 18 + 21	53	1387	1387	3566	4160		10500 (2400 - 12000)	3000 (1600 - 4600)	6,1
7 + 9 + 9 + 9	34	2300	2600	2600	2600		10100 (2400 - 11330)	3000 (1600 - 4600)	6,1
7 + 9 + 9 + 12	37	1986	2554	2554	3405		10500 (2400 - 12000)	3000 (1600 - 4600)	6,1
7 + 9 + 9 + 18	43	1709	2198	2198	4395		10500 (2400 - 12000)	3000 (1600 - 4600)	6,1
7 + 9 + 9 + 21	46	1598	2054	2054	4793		10500 (2400 - 12000)	3000 (1600 - 4600)	6,1
7 + 9 + 9 + 24	49	1500	1929	1929	5143		10500 (2400 - 12000)	3000 (1600 - 4600)	6,1
7 + 9 + 12 + 12	40	1838	2363	3150	3150		10500 (2400 - 12000)	3000 (1600 - 4600)	6,1
7 + 9 + 12 + 18	46	1598	2054	2739	4109		10500 (2400 - 12000)	3000 (1600 - 4600)	6,1
7 + 9 + 12 + 21	49	1500	1929	2571	4500		10500 (2400 - 12000)	3000 (1600 - 4600)	6,1
7 + 9 + 12 + 24	52	1413	1817	2423	4846		10500 (2400 - 12000)	3000 (1600 - 4600)	6,1
7 + 9 + 18 + 18	52	1413	1817	3635	3635		10500 (2400 - 12000)	3000 (1600 - 4600)	6,1
7 + 12 + 12 + 12	43	1709	2930	2930	2930		10500 (2400 - 12000)	3000 (1600 - 4600)	6,1
7 + 12 + 12 + 18	49	1500	2571	2571	3857		10500 (2400 - 12000)	3000 (1600 - 4600)	6,1
7 + 12 + 12 + 21	52	1413	2423	2423	4240		10500 (2400 - 12000)	3000 (1600 - 4600)	6,1

FM 36

CALOR									
Unidade interna conectada	Capacidade total	Unidade int. A	Unidade int. B	Unidade int. C	Unidade int. D	Unidade int. E	Potência (min-max) W	Potência absorvida (min-max) W	SCOP
9 + 21 + 24	54	2000	4667	5333			12000 (2600 - 14000)	3040 (1607 - 5000)	4,0
12 + 12 + 12	36	4000	4000	4000			12000 (2600 - 14000)	3040 (1607 - 5000)	4,0
12 + 12 + 18	42	3429	3429	5143			12000 (2600 - 14000)	3040 (1607 - 5000)	4,0
12 + 12 + 21	45	3200	3200	5600			12000 (2600 - 14000)	3040 (1607 - 5000)	4,0
12 + 12 + 24	48	3000	3000	6000			12000 (2600 - 14000)	3040 (1607 - 5000)	4,0
12 + 18 + 18	48	3000	4500	4500			12000 (2600 - 14000)	3040 (1607 - 5000)	4,0
12 + 18 + 21	51	2824	4235	4941			12000 (2600 - 14000)	3040 (1607 - 5000)	4,0
12 + 18 + 24	54	2667	4000	5333			12000 (2600 - 14000)	3040 (1607 - 5000)	4,0
12 + 21 + 21	54	2667	4667	4667			12000 (2600 - 14000)	3040 (1607 - 5000)	4,0
18 + 18 + 18	54	4000	4000	4000			12000 (2600 - 14000)	3040 (1607 - 5000)	4,0
7 + 7 + 7 + 7	28	2600	2600	2600	2600		10400 (2600 - 10880)	2800 (1607 - 4200)	4,0
7 + 7 + 7 + 9	30	2600	2600	2600	2800		10600 (2600 - 11660)	2900 (1607 - 4800)	4,0
7 + 7 + 7 + 12	33	2600	2600	2600	3800		11600 (2600 - 12830)	3000 (1607 - 5000)	4,0
7 + 7 + 7 + 18	39	2154	2154	2154	5538		12000 (2600 - 14000)	3040 (1607 - 5000)	4,0
7 + 7 + 7 + 21	42	2000	2000	2000	6000		12000 (2600 - 14000)	3040 (1607 - 5000)	4,0
7 + 7 + 7 + 24	45	1867	1867	1867	6400		12000 (2600 - 14000)	3040 (1607 - 5000)	4,0
7 + 7 + 9 + 9	32	2600	2600	2800	2800		10800 (2600 - 12440)	2900 (1607 - 4800)	4,0
7 + 7 + 9 + 12	35	2600	2600	2800	3800		11800 (2600 - 13610)	3040 (1607 - 5000)	4,0
7 + 7 + 9 + 18	41	2049	2049	2634	5268		12000 (2600 - 14000)	3040 (1607 - 5000)	4,0
7 + 7 + 9 + 21	44	1909	1909	2455	5727		12000 (2600 - 14000)	3040 (1607 - 5000)	4,0
7 + 7 + 9 + 24	47	1787	1787	2298	6128		12000 (2600 - 14000)	3040 (1607 - 5000)	4,0
7 + 7 + 12 + 12	38	2211	2211	3789	3789		12000 (2600 - 14000)	3040 (1607 - 5000)	4,0
7 + 7 + 12 + 18	44	1909	1909	3273	4909		12000 (2600 - 14000)	3040 (1607 - 5000)	4,0
7 + 7 + 12 + 21	47	1787	1787	3064	5362		12000 (2600 - 14000)	3040 (1607 - 5000)	4,0
7 + 7 + 12 + 24	50	1680	1680	2880	5760		12000 (2600 - 14000)	3040 (1607 - 5000)	4,0
7 + 7 + 18 + 18	50	1680	1680	4320	4320		12000 (2600 - 14000)	3040 (1607 - 5000)	4,0
7 + 7 + 18 + 21	53	1585	1585	4075	4755		12000 (2600 - 14000)	3040 (1607 - 5000)	4,0
7 + 9 + 9 + 9	34	2600	2800	2800	2800		11000 (2600 - 13220)	3040 (1607 - 5000)	4,0
7 + 9 + 9 + 12	37	2270	2919	2919	3892		12000 (2600 - 14000)	3040 (1607 - 5000)	4,0
7 + 9 + 9 + 18	43	1953	2512	2512	5023		12000 (2600 - 14000)	3040 (1607 - 5000)	4,0
7 + 9 + 9 + 21	46	1826	2348	2348	5478		12000 (2600 - 14000)	3040 (1607 - 5000)	4,0
7 + 9 + 9 + 24	49	1714	2204	2204	5878		12000 (2600 - 14000)	3040 (1607 - 5000)	4,0
7 + 9 + 12 + 12	40	2100	2700	3600	3600		12000 (2600 - 14000)	3040 (1607 - 5000)	4,0
7 + 9 + 12 + 18	46	1826	2348	3130	4696		12000 (2600 - 14000)	3040 (1607 - 5000)	4,0
7 + 9 + 12 + 21	49	1714	2204	2939	5143		12000 (2600 - 14000)	3040 (1607 - 5000)	4,0
7 + 9 + 12 + 24	52	1615	2077	2769	5538		12000 (2600 - 14000)	3040 (1607 - 5000)	4,0
7 + 9 + 18 + 18	52	1615	2077	4154	4154		12000 (2600 - 14000)	3040 (1607 - 5000)	4,0
7 + 12 + 12 + 12	43	1953	3349	3349	3349		12000 (2600 - 14000)	3040 (1607 - 5000)	4,0
7 + 12 + 12 + 18	49	1714	2939	2939	4408		12000 (2600 - 14000)	3040 (1607 - 5000)	4,0
7 + 12 + 12 + 21	52	1615	2769	2769	4846		12000 (2600 - 14000)	3040 (1607 - 5000)	4,0

FM 36

FRIO									
Unidade interna conectada	Capacidade total	Unidade int. A	Unidade int. B	Unidade int. C	Unidade int. D	Unidade int. E	Potência (min-max) W	Potência absorvida (min-max) W	SEER
9 + 9 + 9 + 9	36	2625	2625	2625	2625		10500 (2400 - 12000)	3000 (1600 - 4600)	7,2
9 + 9 + 9 + 12	39	2423	2423	2423	3231		10500 (2400 - 12000)	3000 (1600 - 4600)	7,2
9 + 9 + 9 + 18	45	2100	2100	2100	4200		10500 (2400 - 12000)	3000 (1600 - 4600)	6,1
9 + 9 + 9 + 21	48	1969	1969	1969	4594		10500 (2400 - 12000)	3000 (1600 - 4600)	6,1
9 + 9 + 9 + 24	51	1853	1853	1853	4941		10500 (2400 - 12000)	3000 (1600 - 4600)	6,1
9 + 9 + 12 + 12	42	2250	2250	3000	3000		10500 (2400 - 12000)	3000 (1600 - 4600)	6,1
9 + 9 + 12 + 18	48	1969	1969	2625	3938		10500 (2400 - 12000)	3000 (1600 - 4600)	6,1
9 + 9 + 12 + 21	51	1853	1853	2471	4324		10500 (2400 - 12000)	3000 (1600 - 4600)	6,1
9 + 9 + 12 + 24	54	1750	1750	2333	4667		10500 (2400 - 12000)	3000 (1600 - 4600)	6,1
9 + 9 + 18 + 18	54	1750	1750	3500	3500		10500 (2400 - 12000)	3000 (1600 - 4600)	6,1
9 + 12 + 12 + 12	45	2100	2800	2800	2800		10500 (2400 - 12000)	3000 (1600 - 4600)	6,1
9 + 12 + 12 + 18	51	1853	2471	2471	3706		10500 (2400 - 12000)	3000 (1600 - 4600)	6,1
9 + 12 + 12 + 21	54	1750	2333	2333	4083		10500 (2400 - 12000)	3000 (1600 - 4600)	6,1
12 + 12 + 12 + 12	48	2625	2625	2625	2625		10500 (2400 - 12000)	3000 (1600 - 4600)	6,1
12 + 12 + 12 + 18	54	2333	2333	2333	3500		10500 (2400 - 12000)	3000 (1600 - 4600)	6,1

FM 36

CALOR									
Unidade interna conectada	Capacidade total	Unidade int. A	Unidade int. B	Unidade int. C	Unidade int. D	Unidade int. E	Potência (min-max) W	Potência absorvida (min-max) W	SCOP
9 + 9 + 9 + 9	36	3000	3000	3000	3000		12000 (2600 - 14000)	3040 (1607 - 5000)	4,0
9 + 9 + 9 + 12	39	2769	2769	2769	3692		12000 (2600 - 14000)	3040 (1607 - 5000)	4,0
9 + 9 + 9 + 18	45	2400	2400	2400	4800		12000 (2600 - 14000)	3040 (1607 - 5000)	4,0
9 + 9 + 9 + 21	48	2250	2250	2250	5250		12000 (2600 - 14000)	3040 (1607 - 5000)	4,0
9 + 9 + 9 + 24	51	2118	2118	2118	5647		12000 (2600 - 14000)	3040 (1607 - 5000)	4,0
9 + 9 + 12 + 12	42	2571	2571	3429	3429		12000 (2600 - 14000)	3040 (1607 - 5000)	4,0
9 + 9 + 12 + 18	48	2250	2250	3000	4500		12000 (2600 - 14000)	3040 (1607 - 5000)	4,0
9 + 9 + 12 + 21	51	2118	2118	2824	4941		12000 (2600 - 14000)	3040 (1607 - 5000)	4,0
9 + 9 + 12 + 24	54	2000	2000	2667	5333		12000 (2600 - 14000)	3040 (1607 - 5000)	4,0
9 + 9 + 18 + 18	54	2000	2000	4000	4000		12000 (2600 - 14000)	3040 (1607 - 5000)	4,0
9 + 12 + 12 + 12	45	2400	3200	3200	3200		12000 (2600 - 14000)	3040 (1607 - 5000)	4,0
9 + 12 + 12 + 18	51	2118	2824	2824	4235		12000 (2600 - 14000)	3040 (1607 - 5000)	4,0
9 + 12 + 12 + 21	54	2000	2667	2667	4667		12000 (2600 - 14000)	3040 (1607 - 5000)	4,0
12 + 12 + 12 + 12	48	3000	3000	3000	3000		12000 (2600 - 14000)	3040 (1607 - 5000)	4,0
12 + 12 + 12 + 18	54	2667	2667	2667	4000		12000 (2600 - 14000)	3040 (1607 - 5000)	4,0

FM 42

FRIO									
Unidade interna conectada	Capacidade total	Unidade int. A	Unidade int. B	Unidade int. C	Unidade int. D	Unidade int. E	Potência (min-max) W	Potência absorvida (min-max) W	SEER
7 + 18	25	2100	5000				7100 (2400 - 9040)	2400 (2600 - 3500)	6,1
7 + 21	28	2100	6100				8200 (2400 - 10130)	3400 (2600 - 4600)	6,1
7 + 24	31	2100	7200				9300 (2400 - 11210)	3400 (2600 - 4600)	6,1
9 + 12	21	2600	3500				6100 (2400 - 7600)	3400 (2600 - 4600)	6,1
9 + 18	27	2600	5000				7600 (2400 - 9770)	3400 (2600 - 4600)	6,1
9 + 21	30	2600	6100				8700 (2400 - 10850)	3400 (2600 - 4600)	6,1
9 + 24	33	2600	7200				9800 (2400 - 11940)	3400 (2600 - 4600)	6,1
12 + 12	24	3500	3500				7000 (2400 - 8680)	3400 (2600 - 4600)	6,1
12 + 18	30	3500	5000				8500 (2400 - 10850)	3400 (2600 - 4600)	6,1
12 + 21	33	3500	6100				9600 (2400 - 11940)	3400 (2600 - 4600)	6,1
12 + 24	36	3500	7200				10700 (2400 - 13020)	3400 (2600 - 4600)	6,1
18 + 18	36	5000	5000				10000 (2400 - 13020)	3400 (2600 - 4600)	6,1
18 + 21	39	5000	6100				11100 (2400 - 14110)	3400 (2600 - 4600)	6,1
18 + 24	42	5143	6857				12000 (2400 - 15200)	3400 (2600 - 4600)	6,1
21 + 21	42	6000	6000				12000 (2400 - 15200)	3400 (2600 - 4600)	6,1
21 + 24	45	5600	6400				12000 (2400 - 15200)	3400 (2600 - 4600)	6,1
24 + 24	48	6000	6000				12000 (2400 - 15200)	3400 (2600 - 4600)	6,1
7 + 7 + 7	21	2100	2100	2100			6300 (2400 - 7600)	2400 (2600 - 3500)	6,1
7 + 7 + 9	23	2100	2100	2600			6800 (2400 - 8320)	2400 (2600 - 3500)	6,1
7 + 7 + 12	26	2100	2100	3500			7700 (2400 - 9400)	2400 (2600 - 3500)	6,1

FM 42

CALOR									
Unidade interna conectada	Capacidade total	Unidade int. A	Unidade int. B	Unidade int. C	Unidade int. D	Unidade int. E	Potência (min-max) W	Potência absorvida (min-max) W	SCOP
7 + 18	25	2600	5600				8200 (2600 - 9220)	2400 (1607 - 4200)	4,0
7 + 21	28	2600	6500				9100 (2600 - 10330)	2600 (1607 - 4500)	4,0
7 + 24	31	2600	8500				11100 (2600 - 11440)	2800 (1607 - 4500)	4,0
9 + 12	21	2800	3800				6600 (2600 - 7750)	2400 (1607 - 4200)	4,0
9 + 18	27	2800	5600				8400 (2600 - 9960)	2600 (1607 - 4500)	4,0
9 + 21	30	2800	6500				9300 (2600 - 11070)	2800 (1607 - 4500)	4,0
9 + 24	33	2800	8500				11300 (2600 - 12170)	2800 (1607 - 4500)	4,0
12 + 12	24	3800	3800				7600 (2600 - 8850)	2600 (1607 - 4500)	4,0
12 + 18	30	3800	5600				9400 (2600 - 11070)	2800 (1607 - 4500)	4,0
12 + 21	33	3800	6500				10300 (2600 - 12170)	2800 (1607 - 4500)	4,0
12 + 24	36	3800	8500				12300 (2600 - 13280)	2800 (1607 - 4500)	4,0
18 + 18	36	5600	5600				11200 (2600 - 13280)	2800 (1607 - 4500)	4,0
18 + 21	39	5600	6500				12100 (2600 - 14390)	3190 (1607 - 5000)	4,0
18 + 24	42	5571	7429				13000 (2600 - 15500)	3190 (1607 - 5000)	4,0
21 + 21	42	6500	6500				13000 (2600 - 15500)	3190 (1607 - 5000)	4,0
21 + 24	45	6067	6933				13000 (2600 - 15500)	3190 (1607 - 5000)	4,0
24 + 24	48	6500	6500				13000 (2600 - 15500)	3190 (1607 - 5000)	4,0
7 + 7 + 7	21	2600	2600	2600			7800 (2600 - 7750)	2400 (1607 - 4200)	4,0
7 + 7 + 9	23	2600	2600	2800			8000 (2600 - 8480)	2400 (1607 - 4200)	4,0
7 + 7 + 12	26	2600	2600	3800			9000 (2600 - 9590)	2600 (1607 - 4500)	4,0



FM 42

FRIO									
Unidade interna conectada	Capacidade total	Unidade int. A	Unidade int. B	Unidade int. C	Unidade int. D	Unidade int. E	Potência (min-max) W	Potência absorvida (min-max) W	SEER
7 + 7 + 18	32	2100	2100	5000			9200 (2400 - 11580)	2600 (2600 - 3600)	6,1
7 + 7 + 21	35	2100	2100	6100			10300 (2400 - 12660)	3000 (2600 - 4600)	6,1
7 + 7 + 24	38	2100	2100	7200			11400 (2400 - 13750)	3000 (2600 - 4600)	6,1
7 + 9 + 9	25	2100	2600	2600			7300 (2400 - 9040)	2600 (2600 - 3600)	6,1
7 + 9 + 12	28	2100	2600	3500			8200 (2400 - 10130)	2600 (2600 - 3600)	6,1
7 + 9 + 18	34	2100	2600	5000			9700 (2400 - 12300)	3000 (2600 - 4000)	6,1
7 + 9 + 21	37	2100	2600	6100			10800 (2400 - 13390)	3400 (2600 - 4600)	6,1
7 + 9 + 24	40	2100	2600	7200			11900 (2400 - 14470)	3400 (2600 - 4600)	6,1
7 + 12 + 12	31	2100	3500	3500			9100 (2400 - 11210)	3000 (2600 - 4000)	6,1
7 + 12 + 18	37	2100	3500	5000			10600 (2400 - 13390)	3000 (2600 - 4600)	6,1
7 + 12 + 21	40	2100	3500	6100			11700 (2400 - 14470)	3400 (2600 - 4600)	6,1
7 + 12 + 24	43	1953	3500	7200			12000 (2400 - 15200)	3400 (2600 - 4600)	6,1
7 + 18 + 18	43	1953	5000	5000			12000 (2400 - 15200)	3400 (2600 - 4600)	6,1
7 + 18 + 21	46	1826	5000	6100			12000 (2400 - 15200)	3400 (2600 - 4600)	6,1
7 + 18 + 24	49	1714	4408	5878			12000 (2400 - 15200)	3400 (2600 - 4600)	6,1
7 + 21 + 21	49	1714	5143	5143			12000 (2400 - 15200)	3400 (2600 - 4600)	6,1
7 + 21 + 24	52	1615	4846	5538			12000 (2400 - 15200)	3400 (2600 - 4600)	6,1
7 + 24 + 24	55	1527	5236	5236			12000 (2400 - 15200)	3400 (2600 - 4600)	6,1
9 + 9 + 9	27	2600	2600	2600			7800 (2400 - 9770)	3400 (2600 - 4600)	6,1
9 + 9 + 12	30	2600	2600	3500			8700 (2400 - 10850)	3400 (2600 - 4600)	6,1
9 + 9 + 18	36	2600	2600	5000			10200 (2400 - 13020)	3000 (2600 - 4600)	6,1
9 + 9 + 21	39	2600	2600	6100			11300 (2400 - 14110)	3400 (2600 - 4600)	6,1
9 + 9 + 24	42	2571	2571	6857			12000 (2400 - 15200)	3400 (2600 - 4600)	6,1
9 + 12 + 12	33	2600	3500	3500			9600 (2400 - 11940)	3000 (2600 - 4600)	6,1
9 + 12 + 18	39	2600	3500	5000			11100 (2400 - 14110)	3400 (2600 - 4600)	6,1
9 + 12 + 21	42	2571	3429	6000			12000 (2400 - 15200)	3400 (2600 - 4600)	6,1
9 + 12 + 24	45	2400	3200	6400			12000 (2400 - 15200)	3400 (2600 - 4600)	6,1
9 + 18 + 18	45	2400	4800	4800			12000 (2400 - 15200)	3400 (2600 - 4600)	6,1
9 + 18 + 21	48	2250	4500	5250			12000 (2400 - 15200)	3400 (2600 - 4600)	6,1
9 + 18 + 24	51	2118	4235	5647			12000 (2400 - 15200)	3400 (2600 - 4600)	6,1
9 + 21 + 21	51	2118	4941	4941			12000 (2400 - 15200)	3400 (2600 - 4600)	6,1
9 + 21 + 24	54	2000	4667	5333			12000 (2400 - 15200)	3400 (2600 - 4600)	6,1
9 + 24 + 24	57	1895	5053	5053			12000 (2400 - 15200)	3400 (2600 - 4600)	6,1
12 + 12 + 12	36	3500	3500	3500			10500 (2400 - 13020)	3000 (2600 - 4600)	6,1
12 + 12 + 18	42	3429	3429	5143			12000 (2400 - 15200)	3400 (2600 - 4600)	6,1
12 + 12 + 21	45	3200	3200	5600			12000 (2400 - 15200)	3400 (2600 - 4600)	6,1
12 + 12 + 24	48	3000	3000	6000			12000 (2400 - 15200)	3400 (2600 - 4600)	6,1
12 + 18 + 18	48	3000	4500	4500			12000 (2400 - 15200)	3400 (2600 - 4600)	6,1
12 + 18 + 21	51	2824	4235	4941			12000 (2400 - 15200)	3400 (2600 - 4600)	6,1
12 + 18 + 24	54	2667	4000	5333			12000 (2400 - 15200)	3400 (2600 - 4600)	6,1

FM 42

CALOR									
Unidade interna conectada	Capacidade total	Unidade int. A	Unidade int. B	Unidade int. C	Unidade int. D	Unidade int. E	Potência (min-max) W	Potência absorvida (min-max) W	SCOP
7 + 7 + 18	32	2600	2600	5600			10800 (2600 - 11800)	2800 (1607 - 4500)	4,0
7 + 7 + 21	35	2600	2600	6500			11700 (2600 - 12910)	2800 (1607 - 4500)	4,0
7 + 7 + 24	38	2600	2600	8500			13700 (2600 - 14020)	3190 (1607 - 5000)	4,0
7 + 9 + 9	25	2600	2800	2800			8200 (2600 - 9220)	2600 (1607 - 4500)	4,0
7 + 9 + 12	28	2600	2800	3800			9200 (2600 - 10330)	2600 (1607 - 4500)	4,0
7 + 9 + 18	34	2600	2800	5600			11000 (2600 - 12540)	2800 (1607 - 4500)	4,0
7 + 9 + 21	37	2600	2800	6500			11900 (2600 - 13650)	2800 (1607 - 4500)	4,0
7 + 9 + 24	40	2600	2800	7600			13000 (2600 - 14760)	3190 (1607 - 5000)	4,0
7 + 12 + 12	31	2600	3800	3800			10200 (2600 - 11440)	3200 (1607 - 4000)	4,0
7 + 12 + 18	37	2600	3800	5600			12000 (2600 - 13650)	3200 (1607 - 4000)	4,0
7 + 12 + 21	40	2600	3800	6500			12900 (2600 - 14760)	3190 (1607 - 5000)	4,0
7 + 12 + 24	43	2116	3628	7256			13000 (2600 - 15500)	3190 (1607 - 5000)	4,0
7 + 18 + 18	43	2116	5442	5442			13000 (2600 - 15500)	3190 (1607 - 5000)	4,0
7 + 18 + 21	46	1978	5087	5935			13000 (2600 - 15500)	3190 (1607 - 5000)	4,0
7 + 18 + 24	49	1857	4776	6367			13000 (2600 - 15500)	3190 (1607 - 5000)	4,0
7 + 21 + 21	49	1857	5571	5571			13000 (2600 - 15500)	3190 (1607 - 5000)	4,0
7 + 21 + 24	52	1750	5250	6000			13000 (2600 - 15500)	3190 (1607 - 5000)	4,0
7 + 24 + 24	55	1655	5673	5673			13000 (2600 - 15500)	3190 (1607 - 5000)	4,0
9 + 9 + 9	27	2800	2800	2800			8400 (2600 - 9960)	2600 (1607 - 4500)	4,0
9 + 9 + 12	30	2800	2800	3800			9400 (2600 - 11070)	2800 (1607 - 4500)	4,0
9 + 9 + 18	36	2800	2800	5600			11200 (2600 - 13280)	2800 (1607 - 4500)	4,0
9 + 9 + 21	39	2800	2800	6500			12100 (2600 - 14390)	3190 (1607 - 5000)	4,0
9 + 9 + 24	42	2786	2786	7429			13000 (2600 - 15500)	3190 (1607 - 5000)	4,0
9 + 12 + 12	33	2800	3800	3800			10400 (2600 - 12170)	2800 (1607 - 4500)	4,0
9 + 12 + 18	39	2800	3800	5600			12200 (2600 - 14390)	3190 (1607 - 5000)	4,0
9 + 12 + 21	42	2786	3714	6500			13000 (2600 - 15500)	3190 (1607 - 5000)	4,0
9 + 12 + 24	45	2600	3467	6933			13000 (2600 - 15500)	3190 (1607 - 5000)	4,0
9 + 18 + 18	45	2600	5200	5200			13000 (2600 - 15500)	3190 (1607 - 5000)	4,0
9 + 18 + 21	48	2438	4875	5688			13000 (2600 - 15500)	3190 (1607 - 5000)	4,0
9 + 18 + 24	51	2294	4588	6118			13000 (2600 - 15500)	3190 (1607 - 5000)	4,0
9 + 21 + 21	51	2294	5353	5353			13000 (2600 - 15500)	3190 (1607 - 5000)	4,0
9 + 21 + 24	54	2167	5056	5778			13000 (2600 - 15500)	3190 (1607 - 5000)	4,0
9 + 24 + 24	57	2053	5474	5474			13000 (2600 - 15500)	3190 (1607 - 5000)	4,0
12 + 12 + 12	36	4333	4333	4333			13000 (2600 - 13280)	2800 (1607 - 4500)	4,0
12 + 12 + 18	42	3714	3714	5571			13000 (2600 - 15500)	3190 (1607 - 5000)	4,0
12 + 12 + 21	45	3467	3467	6067			13000 (2600 - 15500)	3190 (1607 - 5000)	4,0
12 + 12 + 24	48	3250	3250	6500			13000 (2600 - 15500)	3190 (1607 - 5000)	4,0
12 + 18 + 18	48	3250	4875	4875			13000 (2600 - 15500)	3190 (1607 - 5000)	4,0
12 + 18 + 21	51	3059	4588	5353			13000 (2600 - 15500)	3190 (1607 - 5000)	4,0
12 + 18 + 24	54	2889	4333	5778			13000 (2600 - 15500)	3190 (1607 - 5000)	4,0

FM 42

FRIO									
Unidade interna conectada	Capacidade total	Unidade int. A	Unidade int. B	Unidade int. C	Unidade int. D	Unidade int. E	Potência (min-max) W	Potência absorvida (min-max) W	SEER
12 + 21 + 21	54	2667	4667	4667			12000 (2400 - 15200)	3400 (2600 - 4600)	6,1
12 + 21 + 24	57	2526	4421	5053			12000 (2400 - 15200)	3400 (2600 - 4600)	6,1
12 + 24 + 24	60	2400	4800	4800			12000 (2400 - 15200)	3400 (2600 - 4600)	6,1
18 + 18 + 18	54	4000	4000	4000			12000 (2400 - 15200)	3400 (2600 - 4600)	6,1
18 + 18 + 21	57	3789	3789	4421			12000 (2400 - 15200)	3400 (2600 - 4600)	6,1
18 + 18 + 24	60	3600	3600	4800			12000 (2400 - 15200)	3400 (2600 - 4600)	6,1
18 + 21 + 21	60	3600	4200	4200			12000 (2400 - 15200)	3400 (2600 - 4600)	6,1
18 + 21 + 24	63	3429	4000	4571			12000 (2400 - 15200)	3400 (2600 - 4600)	6,1
21 + 21 + 21	63	4000	4000	4000			12000 (2400 - 15200)	3400 (2600 - 4600)	6,1
7 + 7 + 7 + 7	28	2100	2100	2100	2100		8400 (2400 - 10130)	2600 (2600 - 3600)	6,1
7 + 7 + 7 + 9	30	2100	2100	2100	2600		8900 (2400 - 10850)	2600 (2600 - 3600)	6,1
7 + 7 + 7 + 12	33	2100	2100	2100	3500		9800 (2400 - 11940)	2600 (2600 - 3600)	6,1
7 + 7 + 7 + 18	39	2100	2100	2100	5000		11300 (2400 - 14110)	3400 (2600 - 4600)	6,1
7 + 7 + 7 + 21	42	2000	2000	2000	6000		12000 (2400 - 15200)	3400 (2600 - 4600)	6,1
7 + 7 + 7 + 24	45	1867	1867	1867	6400		12000 (2400 - 15200)	3400 (2600 - 4600)	6,1
7 + 7 + 9 + 9	32	2100	2100	2600	2600		9400 (2400 - 11580)	3400 (2600 - 4600)	6,1
7 + 7 + 9 + 12	35	2100	2100	2600	3500		10300 (2400 - 12660)	3000 (2600 - 4600)	6,1
7 + 7 + 9 + 18	41	2100	2100	2600	5000		11800 (2400 - 14830)	3400 (2600 - 4600)	6,1
7 + 7 + 9 + 21	44	1909	1909	2455	5727		12000 (2400 - 15200)	3400 (2600 - 4600)	6,1
7 + 7 + 9 + 24	47	1787	1787	2298	6128		12000 (2400 - 15200)	3400 (2600 - 4600)	6,1
7 + 7 + 12 + 12	38	2100	2100	3500	3500		11200 (2400 - 13750)	3400 (2600 - 4600)	6,1
7 + 7 + 12 + 18	44	1909	1909	3273	4909		12000 (2400 - 15200)	3400 (2600 - 4600)	6,1
7 + 7 + 12 + 21	47	1787	1787	3064	5362		12000 (2400 - 15200)	3400 (2600 - 4600)	6,1
7 + 7 + 12 + 24	50	1680	1680	2880	5760		12000 (2400 - 15200)	3400 (2600 - 4600)	6,1
7 + 7 + 18 + 18	50	1680	1680	4320	4320		12000 (2400 - 15200)	3400 (2600 - 4600)	6,1
7 + 7 + 18 + 21	53	1585	1585	4075	4755		12000 (2400 - 15200)	3400 (2600 - 4600)	6,1
7 + 7 + 18 + 24	56	1500	1500	3857	5143		12000 (2400 - 15200)	3400 (2600 - 4600)	6,1
7 + 7 + 21 + 21	56	1500	1500	4500	4500		12000 (2400 - 15200)	3400 (2600 - 4600)	6,1
7 + 7 + 21 + 24	59	1424	1424	4271	4881		12000 (2400 - 15200)	3400 (2600 - 4600)	6,1
7 + 7 + 24 + 24	62	1355	1355	4645	4645		12000 (2400 - 15200)	3400 (2600 - 4600)	6,1
7 + 9 + 9 + 9	34	2300	2600	2600	2600		10100 (2400 - 12300)	2600 (2600 - 3600)	6,1
7 + 9 + 9 + 12	37	2300	2600	2600	3500		11000 (2400 - 13390)	3400 (2600 - 4600)	6,1
7 + 9 + 9 + 18	43	1953	2512	2512	5023		12000 (2400 - 15200)	3400 (2600 - 4600)	6,1
7 + 9 + 9 + 21	46	1826	2348	2348	5478		12000 (2400 - 15200)	3400 (2600 - 4600)	6,1
7 + 9 + 9 + 24	49	1714	2204	2204	5878		12000 (2400 - 15200)	3400 (2600 - 4600)	6,1
7 + 9 + 12 + 12	40	2300	2600	3500	3500		11900 (2400 - 14470)	3400 (2600 - 4600)	6,1
7 + 9 + 12 + 18	46	1826	2348	3130	4696		12000 (2400 - 15200)	3400 (2600 - 4600)	6,1
7 + 9 + 12 + 21	49	1714	2204	2939	5143		12000 (2400 - 15200)	3400 (2600 - 4600)	6,1
7 + 9 + 12 + 24	52	1615	2077	2769	5538		12000 (2400 - 15200)	3400 (2600 - 4600)	6,1
7 + 9 + 18 + 18	52	1615	2077	4154	4154		12000 (2400 - 15200)	3400 (2600 - 4600)	6,1

FM 42

CALOR									
Unidade interna conectada	Capacidade total	Unidade int. A	Unidade int. B	Unidade int. C	Unidade int. D	Unidade int. E	Potência (min-max) W	Potência absorvida (min-max) W	SCOP
12 + 21 + 21	54	2889	5056	5056			13000 (2600 - 15500)	3190 (1607 - 5000)	4,0
12 + 21 + 24	57	2737	4789	5474			13000 (2600 - 15500)	3190 (1607 - 5000)	4,0
12 + 24 + 24	60	2600	5200	5200			13000 (2600 - 15500)	3190 (1607 - 5000)	4,0
18 + 18 + 18	54	4333	4333	4333			13000 (2600 - 15500)	3190 (1607 - 5000)	4,0
18 + 18 + 21	57	4105	4105	4789			13000 (2600 - 15500)	3190 (1607 - 5000)	4,0
18 + 18 + 24	60	3900	3900	5200			13000 (2600 - 15500)	3190 (1607 - 5000)	4,0
18 + 21 + 21	60	3900	4550	4550			13000 (2600 - 15500)	3190 (1607 - 5000)	4,0
18 + 21 + 24	63	3714	4333	4952			13000 (2600 - 15500)	3190 (1607 - 5000)	4,0
21 + 21 + 21	63	4333	4333	4333			13000 (2600 - 15500)	3190 (1607 - 5000)	4,0
7 + 7 + 7 + 7	28	2600	2600	2600	2600		13000 (2600 - 10330)	2600 (1607 - 4500)	4,0
7 + 7 + 7 + 9	30	2600	2600	2600	2800		13000 (2600 - 11070)	2800 (1607 - 4500)	4,0
7 + 7 + 7 + 12	33	2600	2600	2600	3800		13000 (2600 - 12170)	2800 (1607 - 4500)	4,0
7 + 7 + 7 + 18	39	2600	2600	2600	5600		13000 (2600 - 14390)	3190 (1607 - 5000)	4,0
7 + 7 + 7 + 21	42	2167	2167	2167	6500		13000 (2600 - 15500)	3190 (1607 - 5000)	4,0
7 + 7 + 7 + 24	45	2022	2022	2022	6933		13000 (2600 - 15500)	3190 (1607 - 5000)	4,0
7 + 7 + 9 + 9	32	2600	2600	2800	2800		13000 (2600 - 11800)	2800 (1607 - 4500)	4,0
7 + 7 + 9 + 12	35	2600	2600	2800	3800		13000 (2600 - 12910)	3000 (1607 - 4800)	4,0
7 + 7 + 9 + 18	41	2220	2220	2854	5707		13000 (2600 - 15130)	3190 (1607 - 5000)	4,0
7 + 7 + 9 + 21	44	2068	2068	2659	6205		13000 (2600 - 15500)	3190 (1607 - 5000)	4,0
7 + 7 + 9 + 24	47	1936	1936	2489	6638		13000 (2600 - 15500)	3190 (1607 - 5000)	4,0
7 + 7 + 12 + 12	38	2395	2395	4105	4105		13000 (2600 - 14020)	3190 (1607 - 5000)	4,0
7 + 7 + 12 + 18	44	2068	2068	3545	5318		13000 (2600 - 15500)	3190 (1607 - 5000)	4,0
7 + 7 + 12 + 21	47	1936	1936	3319	5809		13000 (2600 - 15500)	3190 (1607 - 5000)	4,0
7 + 7 + 12 + 24	50	1820	1820	3120	6240		13000 (2600 - 15500)	3190 (1607 - 5000)	4,0
7 + 7 + 18 + 18	50	1820	1820	4680	4680		13000 (2600 - 15500)	3190 (1607 - 5000)	4,0
7 + 7 + 18 + 21	53	1717	1717	4415	5151		13000 (2600 - 15500)	3190 (1607 - 5000)	4,0
7 + 7 + 18 + 24	56	1625	1625	4179	5571		13000 (2600 - 15500)	3190 (1607 - 5000)	4,0
7 + 7 + 21 + 21	56	1625	1625	4875	4875		13000 (2600 - 15500)	3190 (1607 - 5000)	4,0
7 + 7 + 21 + 24	59	1542	1542	4627	5288		13000 (2600 - 15500)	3190 (1607 - 5000)	4,0
7 + 7 + 24 + 24	62	1468	1468	5032	5032		13000 (2600 - 15500)	3190 (1607 - 5000)	4,0
7 + 9 + 9 + 9	34	2676	3441	3441	3441		13000 (2600 - 12540)	3000 (1607 - 4800)	4,0
7 + 9 + 9 + 12	37	2459	3162	3162	4216		13000 (2600 - 13650)	3000 (1607 - 4800)	4,0
7 + 9 + 9 + 18	43	2116	2721	2721	5442		13000 (2600 - 15500)	3190 (1607 - 5000)	4,0
7 + 9 + 9 + 21	46	1978	2543	2543	5935		13000 (2600 - 15500)	3190 (1607 - 5000)	4,0
7 + 9 + 9 + 24	49	1857	2388	2388	6367		13000 (2600 - 15500)	3190 (1607 - 5000)	4,0
7 + 9 + 12 + 12	40	2275	2925	3900	3900		13000 (2600 - 14760)	3190 (1607 - 5000)	4,0
7 + 9 + 12 + 18	46	1978	2543	3391	5087		13000 (2600 - 15500)	3190 (1607 - 5000)	4,0
7 + 9 + 12 + 21	49	1857	2388	3184	5571		13000 (2600 - 15500)	3190 (1607 - 5000)	4,0
7 + 9 + 12 + 24	52	1750	2250	3000	6000		13000 (2600 - 15500)	3190 (1607 - 5000)	4,0
7 + 9 + 18 + 18	52	1750	2250	4500	4500		13000 (2600 - 15500)	3190 (1607 - 5000)	4,0



FM 42

FRIO									
Unidade interna conectada	Capacidade total	Unidade int. A	Unidade int. B	Unidade int. C	Unidade int. D	Unidade int. E	Potência (min-max) W	Potência absorvida (min-max) W	SEER
7 + 9 + 18 + 21	55	1527	1964	3927	4582		12000 (2400 - 15200)	3400 (2600 - 4600)	6,1
7 + 9 + 18 + 24	58	1448	1862	3724	4966		12000 (2400 - 15200)	3400 (2600 - 4600)	6,1
7 + 9 + 21 + 21	58	1448	1862	4345	4345		12000 (2400 - 15200)	3400 (2600 - 4600)	6,1
7 + 9 + 21 + 24	61	1377	1770	4131	4721		12000 (2400 - 15200)	3400 (2600 - 4600)	6,1
7 + 12 + 12 + 12	43	1953	3349	3349	3349		12000 (2400 - 15200)	3400 (2600 - 4600)	6,1
7 + 12 + 12 + 18	49	1714	2939	2939	4408		12000 (2400 - 15200)	3400 (2600 - 4600)	6,1
7 + 12 + 12 + 21	52	1615	2769	2769	4846		12000 (2400 - 15200)	3400 (2600 - 4600)	6,1
7 + 12 + 12 + 24	55	1527	2618	2618	5236		12000 (2400 - 15200)	3400 (2600 - 4600)	6,1
7 + 12 + 18 + 18	55	1527	2618	3927	3927		12000 (2400 - 15200)	3400 (2600 - 4600)	6,1
7 + 12 + 18 + 21	58	1448	2483	3724	4345		12000 (2400 - 15200)	3400 (2600 - 4600)	6,1
7 + 12 + 18 + 24	61	1377	2361	3541	4721		12000 (2400 - 15200)	3400 (2600 - 4600)	6,1
7 + 12 + 21 + 21	61	1377	2361	4131	4131		12000 (2400 - 15200)	3400 (2600 - 4600)	6,1
7 + 18 + 18 + 18	61	1377	3541	3541	3541		12000 (2400 - 15200)	3400 (2600 - 4600)	6,1
9 + 9 + 9 + 9	36	2600	2600	2600	2600		10400 (2400 - 13020)	3400 (2600 - 4600)	7,2
9 + 9 + 9 + 12	39	2600	2600	2600	3500		11300 (2400 - 14110)	3400 (2600 - 4600)	7,2
9 + 9 + 9 + 18	45	2400	2400	2400	4800		12000 (2400 - 15200)	3400 (2600 - 4600)	6,1
9 + 9 + 9 + 21	48	2250	2250	2250	5250		12000 (2400 - 15200)	3400 (2600 - 4600)	6,1
9 + 9 + 9 + 24	51	2118	2118	2118	5647		12000 (2400 - 15200)	3400 (2600 - 4600)	6,1
9 + 9 + 12 + 12	42	2571	2571	3429	3429		12000 (2400 - 15200)	3400 (2600 - 4600)	7,2
9 + 9 + 12 + 18	48	2250	2250	3000	4500		12000 (2400 - 15200)	3400 (2600 - 4600)	6,1
9 + 9 + 12 + 21	51	2118	2118	2824	4941		12000 (2400 - 15200)	3400 (2600 - 4600)	6,1
9 + 9 + 12 + 24	54	2000	2000	2667	5333		12000 (2400 - 15200)	3400 (2600 - 4600)	6,1
9 + 9 + 18 + 18	54	2000	2000	4000	4000		12000 (2400 - 15200)	3400 (2600 - 4600)	6,1
9 + 9 + 18 + 21	57	1895	1895	3789	4421		12000 (2400 - 15200)	3400 (2600 - 4600)	6,1
9 + 9 + 18 + 24	60	1800	1800	3600	4800		12000 (2400 - 15200)	3400 (2600 - 4600)	6,1
9 + 9 + 21 + 21	60	1800	1800	4200	4200		12000 (2400 - 15200)	3400 (2600 - 4600)	6,1
9 + 9 + 21 + 24	63	1714	1714	4000	4571		12000 (2400 - 15200)	3400 (2600 - 4600)	6,1
9 + 12 + 12 + 12	45	2400	3200	3200	3200		12000 (2400 - 15200)	3400 (2600 - 4600)	7,2
9 + 12 + 12 + 18	51	2118	2824	2824	4235		12000 (2400 - 15200)	3400 (2600 - 4600)	6,1
9 + 12 + 12 + 21	54	2000	2667	2667	4667		12000 (2400 - 15200)	3400 (2600 - 4600)	6,1
9 + 12 + 12 + 24	57	1895	2526	2526	5053		12000 (2400 - 15200)	3400 (2600 - 4600)	6,1
9 + 12 + 18 + 18	57	1895	2526	3789	3789		12000 (2400 - 15200)	3400 (2600 - 4600)	6,1
9 + 12 + 18 + 21	60	1800	2400	3600	4200		12000 (2400 - 15200)	3400 (2600 - 4600)	6,1
9 + 12 + 18 + 24	63	1714	2286	3429	4571		12000 (2400 - 15200)	3400 (2600 - 4600)	6,1
9 + 12 + 21 + 21	63	1714	2286	4000	4000		12000 (2400 - 15200)	3400 (2600 - 4600)	6,1
9 + 18 + 18 + 18	63	1714	3429	3429	3429		12000 (2400 - 15200)	3400 (2600 - 4600)	6,1
12 + 12 + 12 + 12	48	3000	3000	3000	3000		12000 (2400 - 15200)	3400 (2600 - 4600)	7,2
12 + 12 + 12 + 18	54	2667	2667	2667	4000		12000 (2400 - 15200)	3400 (2600 - 4600)	6,1
12 + 12 + 12 + 21	57	2526	2526	2526	4421		12000 (2400 - 15200)	3400 (2600 - 4600)	6,1
12 + 12 + 12 + 24	60	2400	2400	2400	4800		12000 (2400 - 15200)	3400 (2600 - 4600)	6,1

FM 42

CALOR									
Unidade interna conectada	Capacidade total	Unidade int. A	Unidade int. B	Unidade int. C	Unidade int. D	Unidade int. E	Potência (min-max) W	Potência absorvida (min-max) W	SCOP
7 + 9 + 18 + 21	55	1655	2127	4255	4964		13000 (2600 - 15500)	3190 (1607 - 5000)	4,0
7 + 9 + 18 + 24	58	1569	2017	4034	5379		13000 (2600 - 15500)	3190 (1607 - 5000)	4,0
7 + 9 + 21 + 21	58	1569	2017	4707	4707		13000 (2600 - 15500)	3190 (1607 - 5000)	4,0
7 + 9 + 21 + 24	61	1492	1918	4475	5115		13000 (2600 - 15500)	3190 (1607 - 5000)	4,0
7 + 12 + 12 + 12	43	2116	3628	3628	3628		13000 (2600 - 15500)	3190 (1607 - 5000)	4,0
7 + 12 + 12 + 18	49	1857	3184	3184	4776		13000 (2600 - 15500)	3190 (1607 - 5000)	4,0
7 + 12 + 12 + 21	52	1750	3000	3000	5250		13000 (2600 - 15500)	3190 (1607 - 5000)	4,0
7 + 12 + 12 + 24	55	1655	2836	2836	5673		13000 (2600 - 15500)	3190 (1607 - 5000)	4,0
7 + 12 + 18 + 18	55	1655	2836	4255	4255		13000 (2600 - 15500)	3190 (1607 - 5000)	4,0
7 + 12 + 18 + 21	58	1569	2690	4034	4707		13000 (2600 - 15500)	3190 (1607 - 5000)	4,0
7 + 12 + 18 + 24	61	1492	2557	3836	5115		13000 (2600 - 15500)	3190 (1607 - 5000)	4,0
7 + 12 + 21 + 21	61	1492	2557	4475	4475		13000 (2600 - 15500)	3190 (1607 - 5000)	4,0
7 + 18 + 18 + 18	61	1492	3836	3836	3836		13000 (2600 - 15500)	3190 (1607 - 5000)	4,0
9 + 9 + 9 + 9	36	3250	3250	3250	3250		13000 (2600 - 13280)	3000 (1607 - 4800)	4,0
9 + 9 + 9 + 12	39	3000	3000	3000	4000		13000 (2600 - 14390)	3190 (1607 - 5000)	4,0
9 + 9 + 9 + 18	45	2600	2600	2600	5200		13000 (2600 - 15500)	3190 (1607 - 5000)	4,0
9 + 9 + 9 + 21	48	2438	2438	2438	5688		13000 (2600 - 15500)	3190 (1607 - 5000)	4,0
9 + 9 + 9 + 24	51	2294	2294	2294	6118		13000 (2600 - 15500)	3190 (1607 - 5000)	4,0
9 + 9 + 12 + 12	42	2786	2786	3714	3714		13000 (2600 - 15500)	3190 (1607 - 5000)	4,0
9 + 9 + 12 + 18	48	2438	2438	3250	4875		13000 (2600 - 15500)	3190 (1607 - 5000)	4,0
9 + 9 + 12 + 21	51	2294	2294	3059	5353		13000 (2600 - 15500)	3190 (1607 - 5000)	4,0
9 + 9 + 12 + 24	54	2167	2167	2889	5778		13000 (2600 - 15500)	3190 (1607 - 5000)	4,0
9 + 9 + 18 + 18	54	2167	2167	4333	4333		13000 (2600 - 15500)	3190 (1607 - 5000)	4,0
9 + 9 + 18 + 21	57	2053	2053	4105	4789		13000 (2600 - 15500)	3190 (1607 - 5000)	4,0
9 + 9 + 18 + 24	60	1950	1950	3900	5200		13000 (2600 - 15500)	3190 (1607 - 5000)	4,0
9 + 9 + 21 + 21	60	1950	1950	4550	4550		13000 (2600 - 15500)	3190 (1607 - 5000)	4,0
9 + 9 + 21 + 24	63	1857	1857	4333	4952		13000 (2600 - 15500)	3190 (1607 - 5000)	4,0
9 + 12 + 12 + 12	45	2600	3467	3467	3467		13000 (2600 - 15500)	3190 (1607 - 5000)	4,0
9 + 12 + 12 + 18	51	2294	3059	3059	4588		13000 (2600 - 15500)	3190 (1607 - 5000)	4,0
9 + 12 + 12 + 21	54	2167	2889	2889	5056		13000 (2600 - 15500)	3190 (1607 - 5000)	4,0
9 + 12 + 12 + 24	57	2053	2737	2737	5474		13000 (2600 - 15500)	3190 (1607 - 5000)	4,0
9 + 12 + 18 + 18	57	2053	2737	4105	4105		13000 (2600 - 15500)	3190 (1607 - 5000)	4,0
9 + 12 + 18 + 21	60	1950	2600	3900	4550		13000 (2600 - 15500)	3190 (1607 - 5000)	4,0
9 + 12 + 18 + 24	63	1857	2476	3714	4952		13000 (2600 - 15500)	3190 (1607 - 5000)	4,0
9 + 12 + 21 + 21	63	1857	2476	4333	4333		13000 (2600 - 15500)	3190 (1607 - 5000)	4,0
9 + 18 + 18 + 18	63	1857	3714	3714	3714		13000 (2600 - 15500)	3190 (1607 - 5000)	4,0
12 + 12 + 12 + 12	48	3250	3250	3250	3250		13000 (2600 - 15500)	3190 (1607 - 5000)	4,0
12 + 12 + 12 + 18	54	2889	2889	2889	4333		13000 (2600 - 15500)	3190 (1607 - 5000)	4,0
12 + 12 + 12 + 21	57	2737	2737	2737	4789		13000 (2600 - 15500)	3190 (1607 - 5000)	4,0
12 + 12 + 12 + 24	60	2600	2600	2600	5200		13000 (2600 - 15500)	3190 (1607 - 5000)	4,0

FM 42

FRIO									
Unidade interna conectada	Capacidade total	Unidade int. A	Unidade int. B	Unidade int. C	Unidade int. D	Unidade int. E	Potência (min-max) W	Potência absorvida (min-max) W	SEER
12 + 12 + 18 + 18	60	2400	2400	3600	3600		12000 (2400 - 15200)	3400 (2600 - 4600)	6,1
12 + 12 + 18 + 21	63	2286	2286	3429	4000		12000 (2400 - 15200)	3400 (2600 - 4600)	6,1
7 + 7 + 7 + 7 + 7	35	2100	2100	2100	2100	2100	10500 (2400 - 12660)	3400 (2600 - 4600)	6,1
7 + 7 + 7 + 9 + 7	37	2100	2100	2100	2100	2600	11000 (2400 - 13390)	3400 (2600 - 4600)	6,1
7 + 7 + 7 + 12 + 7	40	2100	2100	2100	2100	3500	11900 (2400 - 14470)	3400 (2600 - 4600)	6,1
7 + 7 + 7 + 18 + 7	46	1826	1826	1826	1826	4696	12000 (2400 - 15200)	3400 (2600 - 4600)	6,1
7 + 7 + 7 + 21 + 7	49	1714	1714	1714	1714	5143	12000 (2400 - 15200)	3400 (2600 - 4600)	6,1
7 + 7 + 7 + 24 + 7	52	1615	1615	1615	1615	5538	12000 (2400 - 15200)	3400 (2600 - 4600)	6,1
7 + 7 + 7 + 9 + 9	39	2100	2100	2100	2600	2600	11500 (2400 - 14110)	3400 (2600 - 4600)	6,1
7 + 7 + 7 + 12 + 9	42	2000	2000	2000	2571	3429	12000 (2400 - 15200)	3400 (2600 - 4600)	6,1
7 + 7 + 7 + 18 + 9	48	1750	1750	1750	2250	4500	12000 (2400 - 15200)	3400 (2600 - 4600)	6,1
7 + 7 + 7 + 21 + 9	51	1647	1647	1647	2118	4941	12000 (2400 - 15200)	3400 (2600 - 4600)	6,1
7 + 7 + 7 + 24 + 9	54	1556	1556	1556	2000	5333	12000 (2400 - 15200)	3400 (2600 - 4600)	6,1
7 + 7 + 7 + 12 + 12	45	1867	1867	1867	3200	3200	12000 (2400 - 15200)	3400 (2600 - 4600)	6,1
7 + 7 + 7 + 18 + 12	51	1647	1647	1647	2824	4235	12000 (2400 - 15200)	3400 (2600 - 4600)	6,1
7 + 7 + 7 + 21 + 12	54	1556	1556	1556	2667	4667	12000 (2400 - 15200)	3400 (2600 - 4600)	6,1
7 + 7 + 7 + 24 + 12	57	1474	1474	1474	2526	5053	12000 (2400 - 15200)	3400 (2600 - 4600)	6,1
7 + 7 + 7 + 18 + 18	57	1474	1474	1474	3789	3789	12000 (2400 - 15200)	3400 (2600 - 4600)	6,1
7 + 7 + 7 + 21 + 18	60	1400	1400	1400	3600	4200	12000 (2400 - 15200)	3400 (2600 - 4600)	6,1
7 + 7 + 7 + 24 + 18	63	1333	1333	1333	3429	4571	12000 (2400 - 15200)	3400 (2600 - 4600)	6,1
7 + 7 + 7 + 21 + 21	63	1333	1333	1333	4000	4000	12000 (2400 - 15200)	3400 (2600 - 4600)	6,1
7 + 7 + 9 + 9 + 9	41	2100	2100	2600	2600	2600	12000 (2400 - 14830)	3400 (2600 - 4600)	6,1
7 + 7 + 9 + 12 + 9	44	1909	1909	2455	2455	3273	12000 (2400 - 15200)	3400 (2600 - 4600)	6,1
7 + 7 + 9 + 18 + 9	50	1680	1680	2160	2160	4320	12000 (2400 - 15200)	3400 (2600 - 4600)	6,1
7 + 7 + 9 + 21 + 9	53	1585	1585	2038	2038	4755	12000 (2400 - 15200)	3400 (2600 - 4600)	6,1
7 + 7 + 9 + 24 + 9	56	1500	1500	1929	1929	5143	12000 (2400 - 15200)	3400 (2600 - 4600)	6,1
7 + 7 + 9 + 12 + 12	47	1787	1787	2298	3064	3064	12000 (2400 - 15200)	3400 (2600 - 4600)	6,1
7 + 7 + 9 + 18 + 12	53	1585	1585	2038	2717	4075	12000 (2400 - 15200)	3400 (2600 - 4600)	6,1
7 + 7 + 9 + 21 + 12	56	1500	1500	1929	2571	4500	12000 (2400 - 15200)	3400 (2600 - 4600)	6,1
7 + 7 + 9 + 24 + 12	59	1424	1424	1831	2441	4881	12000 (2400 - 15200)	3400 (2600 - 4600)	6,1
7 + 7 + 9 + 18 + 18	59	1424	1424	1831	3661	3661	12000 (2400 - 15200)	3400 (2600 - 4600)	6,1
7 + 7 + 9 + 21 + 18	62	1355	1355	1742	3484	4065	12000 (2400 - 15200)	3400 (2600 - 4600)	6,1
7 + 7 + 12 + 12 + 12	50	1680	1680	2880	2880	2880	12000 (2400 - 15200)	3400 (2600 - 4600)	6,1
7 + 7 + 12 + 18 + 12	56	1500	1500	2571	2571	3857	12000 (2400 - 15200)	3400 (2600 - 4600)	6,1
7 + 7 + 12 + 21 + 12	59	1424	1424	2441	2441	4271	12000 (2400 - 15200)	3400 (2600 - 4600)	6,1
7 + 7 + 12 + 24 + 12	62	1355	1355	2323	2323	4645	12000 (2400 - 15200)	3400 (2600 - 4600)	6,1
7 + 7 + 12 + 18 + 18	62	1355	1355	2323	3484	3484	12000 (2400 - 15200)	3400 (2600 - 4600)	6,1

FM 42

CALOR									
Unidade interna conectada	Capacidade total	Unidade int. A	Unidade int. B	Unidade int. C	Unidade int. D	Unidade int. E	Potência (min-max) W	Potência absorvida (min-max) W	SCOP
12 + 12 + 18 + 18	60	2600	2600	3900	3900		13000 (2600 - 15500)	3190 (1607 - 5000)	4,0
12 + 12 + 18 + 21	63	2476	2476	3714	4333		13000 (2600 - 15500)	3190 (1607 - 5000)	4,0
7 + 7 + 7 + 7 + 7	35	2600	2600	2600	2600	2600	13000 (2600 - 12910)	3000 (1607 - 4800)	4,0
7 + 7 + 7 + 9 + 7	37	2459	2459	2459	2459	3162	13000 (2600 - 13650)	3000 (1607 - 4800)	4,0
7 + 7 + 7 + 12 + 7	40	2275	2275	2275	2275	3900	13000 (2600 - 14760)	3190 (1607 - 5000)	4,0
7 + 7 + 7 + 18 + 7	46	1978	1978	1978	1978	5087	13000 (2600 - 15500)	3190 (1607 - 5000)	4,0
7 + 7 + 7 + 21 + 7	49	1857	1857	1857	1857	5571	13000 (2600 - 15500)	3190 (1607 - 5000)	4,0
7 + 7 + 7 + 24 + 7	52	1750	1750	1750	1750	6000	13000 (2600 - 15500)	3190 (1607 - 5000)	4,0
7 + 7 + 7 + 9 + 9	39	2333	2333	2333	3000	3000	13000 (2600 - 14390)	3190 (1607 - 5000)	4,0
7 + 7 + 7 + 12 + 9	42	2167	2167	2167	2786	3714	13000 (2600 - 15500)	3190 (1607 - 5000)	4,0
7 + 7 + 7 + 18 + 9	48	1896	1896	1896	2438	4875	13000 (2600 - 15500)	3190 (1607 - 5000)	4,0
7 + 7 + 7 + 21 + 9	51	1784	1784	1784	2294	5353	13000 (2600 - 15500)	3190 (1607 - 5000)	4,0
7 + 7 + 7 + 24 + 9	54	1685	1685	1685	2167	5778	13000 (2600 - 15500)	3190 (1607 - 5000)	4,0
7 + 7 + 7 + 12 + 12	45	2022	2022	2022	3467	3467	13000 (2600 - 15500)	3190 (1607 - 5000)	4,0
7 + 7 + 7 + 18 + 12	51	1784	1784	1784	3059	4588	13000 (2600 - 15500)	3190 (1607 - 5000)	4,0
7 + 7 + 7 + 21 + 12	54	1685	1685	1685	2889	5056	13000 (2600 - 15500)	3190 (1607 - 5000)	4,0
7 + 7 + 7 + 24 + 12	57	1596	1596	1596	2737	5474	13000 (2600 - 15500)	3190 (1607 - 5000)	4,0
7 + 7 + 7 + 18 + 18	57	1596	1596	1596	4105	4105	13000 (2600 - 15500)	3190 (1607 - 5000)	4,0
7 + 7 + 7 + 21 + 18	60	1517	1517	1517	3900	4550	13000 (2600 - 15500)	3190 (1607 - 5000)	4,0
7 + 7 + 7 + 24 + 18	63	1444	1444	1444	3714	4952	13000 (2600 - 15500)	3190 (1607 - 5000)	4,0
7 + 7 + 7 + 21 + 21	63	1444	1444	1444	4333	4333	13000 (2600 - 15500)	3190 (1607 - 5000)	4,0
7 + 7 + 9 + 9 + 9	41	2220	2220	2854	2854	2854	13000 (2600 - 15130)	3190 (1607 - 5000)	4,0
7 + 7 + 9 + 12 + 9	44	2068	2068	2659	2659	3545	13000 (2600 - 15500)	3190 (1607 - 5000)	4,0
7 + 7 + 9 + 18 + 9	50	1820	1820	2340	2340	4680	13000 (2600 - 15500)	3190 (1607 - 5000)	4,0
7 + 7 + 9 + 21 + 9	53	1717	1717	2208	2208	5151	13000 (2600 - 15500)	3190 (1607 - 5000)	4,0
7 + 7 + 9 + 24 + 9	56	1625	1625	2089	2089	5571	13000 (2600 - 15500)	3190 (1607 - 5000)	4,0
7 + 7 + 9 + 12 + 12	47	1936	1936	2489	3319	3319	13000 (2600 - 15500)	3190 (1607 - 5000)	4,0
7 + 7 + 9 + 18 + 12	53	1717	1717	2208	2943	4415	13000 (2600 - 15500)	3190 (1607 - 5000)	4,0
7 + 7 + 9 + 21 + 12	56	1625	1625	2089	2786	4875	13000 (2600 - 15500)	3190 (1607 - 5000)	4,0
7 + 7 + 9 + 24 + 12	59	1542	1542	1983	2644	5288	13000 (2600 - 15500)	3190 (1607 - 5000)	4,0
7 + 7 + 9 + 18 + 18	59	1542	1542	1983	3966	3966	13000 (2600 - 15500)	3190 (1607 - 5000)	4,0
7 + 7 + 9 + 21 + 18	62	1468	1468	1887	3774	4403	13000 (2600 - 15500)	3190 (1607 - 5000)	4,0
7 + 7 + 12 + 12 + 12	50	1820	1820	3120	3120	3120	13000 (2600 - 15500)	3190 (1607 - 5000)	4,0
7 + 7 + 12 + 18 + 12	56	1625	1625	2786	2786	4179	13000 (2600 - 15500)	3190 (1607 - 5000)	4,0
7 + 7 + 12 + 21 + 12	59	1542	1542	2644	2644	4627	13000 (2600 - 15500)	3190 (1607 - 5000)	4,0
7 + 7 + 12 + 24 + 12	62	1468	1468	2516	2516	5032	13000 (2600 - 15500)	3190 (1607 - 5000)	4,0
7 + 7 + 12 + 18 + 18	62	1468	1468	2516	3774	3774	13000 (2600 - 15500)	3190 (1607 - 5000)	4,0



CONDIÇÕES DE VENDA

Todas as relações comerciais entre a GREE PRODUCTS PORTUGAL LDA. e os seus clientes reger-se-ão pelas seguintes condições gerais de venda que se considerarão aceites pelo comprador pelo simples facto de fazer um pedido.



1. CATÁLOGOS, OFERTAS

1.1 A informação que, a título informativo, lhes facilitamos sobre estes conceitos e pedidos, tanto no que diz respeito a preços, modelos, dimensões, características e a especificações, não nos obriga a mantê-la e pode ser modificada sem aviso prévio.

1.2 As ofertas são sempre e para todos os efeitos condicionadas à nossa posterior aceitação, por escrito, do correspondente pedido.

1.3 Qualquer condição consignada pelo comprador no pedido que não se ajuste às condições gerais de venda é considerada nula, salvo aceitação da nossa parte que deverá constar expressamente na aceitação escrita do pedido.

2. ANULAÇÃO DE PEDIDOS

2.1 O cliente tem o direito ao cancelamento de qualquer pedido direto da fábrica até um prazo de oito (8) semanas antes da data de entrega comunicada através de notificação eletrónica por parte da Gree. No caso de que o Cliente comunique o cancelamento durante o período inferior às oito (8) semanas da antecedência da data prevista de entrega informada, esta significará uma penalização pelo não pagamento do valor de "manipulação por descarga" acordado previamente e será facturado ao Cliente como "encargos logísticos por cancelamento"

2.2 Reservamos o direito de anular os pedidos com entrega pendente quando o comprador não tiver respeitado contratos anteriores total ou parcialmente.

2.3 A Gree reserva-se ao direito de anular os pedidos pendentes de entrega quando o comprador não tenha cumprido total ou parcialmente contratos anteriores.

3. PREÇOS

3.1 Os preços que figuram nas nossas tarifas são sempre sobre camião ou vagão armazém Barcelona ou outros armazéns, excluindo os produtos que tenham alguma condição expressa.

3.2 Os nossos preços de venda poderão ser alterados por meio de aviso simples ao comprador. Os novos preços serão aplicados a todos os pedidos com entrega pendente à data da alteração. Se o comprador não aceitar o novo preço, poderá anular o pedido através de notificação por escrito nos 8 dias seguintes à data do aviso. Passado este prazo, entender-se-á que aceita plenamente as novas condições.

4. PRAZOS DE ENTREGA

4.1 Os prazos de entrega que irão constar na nossa aceitação de pedido serão meramente informativos.

4.2 O não cumprimento do prazo de entrega não será motivo, em caso algum, para qualquer reclamação por parte do comprador.

4.3 Os atrasos na entrega originados por motivos de força maior, ou que não sejam diretamente imputáveis à Gree, não serão considerados como causa justificada para a anulação por parte do comprador da encomenda involuntariamente demorada.

4.4 O cliente tem o direito de atrasar a descarga dos contentores vindos da fábrica até um máximo de QUATORZE (14) dias após comunicação feita através de meios eletrónicos da che-gada dos mesmos no porto em território nacional. Uma vez passados estes quatorze dias, a Gree reserva-se ao direito de facturar o Cliente por "custos logísticos portuários" por um mon-tante equivalente a CINQUENTA EUROS (50€) por contentor e dia de atraso na descarga.

5. FORMA DE ENTREGA

5.1 As mercadorias entendem-se como entregues nos nossos armazéns ou depósitos de distribuição, cessando a nossa responsabilidade sobre elas, a partir do momento em que as pomos à disposição do transportador.

5.2 Salvo acordo em contrário ou assinalado nas condições especiais de cada produto, não assumimos os riscos do transporte, os danos e a perda total ou parcial dos bens será de responsabilidade do transportador, bem como das falhas que sofrerem, desde o momento de sua receção para o transporte até o de sua entrega no destino.

O facto de contratarmos o transporte das mercadorias e de que, em alguns casos, bonifiquemos o seu valor, não supõe a derrogação da cláusula anterior, nem a aceitação pela nossa parte dos riscos do mesmo.

5.3 Os pedidos que não sejam constituídos por uma determinada quantidade de mercadorias poderão ser executados em entregas parciais.

5.4 Salvo instruções concretas do comprador, os envios de mercadorias serão efetuados pelo meio e tarifa mais económica..

6. EMBALAGENS

6.1 As nossas mercadorias serão expedidas embaladas da forma usual ou da forma previamente indicada no correspondente catálogo. Dentro do razoavelmente possível, respeitaremos as instruções do comprador sobre outros tipos ou formas de embalagem e que serão executadas ao preço de custo.

6.2 Salvo aviso em contrário, ou indicação nas condições particulares de cada produto, o custo das embalagens não está incluído no preço das mercadorias. Este conceito será debitado separadamente nas nossas faturas.

6.3 Não se admite a devolução das nossas embalagens por serem de um tipo não recuperável.

7. CONDIÇÕES DE PAGAMENTO

7.1 O pagamento do preço das nossas mercadorias deve ser realizado em dinheiro nos nossos escritórios de São João da Talha, salvo se for concedido crédito ao comprador. Nesse caso, o pagamento será realizado no prazo ou prazos expressamente estipulados.

7.2 Para facilitar a efetividade do pagamento, poder-se-ão negociar letras de débito ao comprador, sem que isso implique qualquer modificação da data ou do local de pagamento determinados anteriormente.

7.3 Se antes da execução da totalidade ou parte de um pedido ocorrerem ou se tornarem conhecidos factos ou circunstâncias que causem um fundamentado receio de que o comprador não cumprirá a sua obrigação de pagamento do preço, poder-se-á suspender a entrega das mercadorias caso o comprador não antecipe o seu pagamento ou garanta o seu pagamento no prazo acordado.

8. GARANTIA

8.1 Todos os equipamentos da gama Doméstica, Comercial da marca Gree oferecidos neste catálogo têm garantia de 5 anos em peças y compressor, y 3 anos em mão de obra. Todos os equipamentos da gama Industrial e Aerotermia têm garantia de 3 anos total. Os aparelhos de ar condicionado portátil, desumidificadores, purificadores de ar, o prazo de garantia será de 3 anos total (sem mão-de-obra).

8.2 Para o uso da garantia em que se oferece a mão de obra, o produto deverá estar localizado em território nacional pelo que qualquer intervenção, ainda que dentro de período de garantia, que se tenha de realizar fora das fronteiras do país de atividade da Gree Products Portugal LDA, não estará coberta pela garantia de mão de obra.

Deste modo, para o uso da garantia de peças é necessária a aceitação do defeito por parte do nosso Serviço técnico Oficial Gree, devendo ser enviados os produtos e/ou peças de substituição defeituosas ao armazém de origem.

8.3 Qualquer incidência relacionada com a carga de gás das máquinas exteriores da Gree durante a sua primeira PEM, deverá ser notificada em primeira instância ao Serviço técnico Oficial Gree para que este faça a avaliação das possíveis causas e soluções para dita incidência. Caso contrário, se o Cliente decide repor a carga a expensas próprias, a Gree não se fará responsável pelos encargos que possam acarretar tal reposição.

8.4 Só abrange defeitos de fabrico e nunca defeitos de funcionamento originados por deficiências nos fornecimentos de água, eletricidade ou de instalação não relacionados com os primeiros.

8.5 Tanto a deslocação como o trabalho estão incluídos durante os dois primeiros anos de operação, caso o comissionamento tiver sido realizado por uma das estações técnicas comissionadas pelo serviço técnico da Gree Products LDA.

9. RECLAMAÇÕES

Para além da garantia que abrange os nossos produtos, atenderemos as reclamações justificadas por erro ou defeito na quantidade dos mesmos e qualquer ocorrência relacionada com o fornecimento, embalagem e transporte caso nos seja comunicada num período de seis dias após a receção da mercadoria. Caso contrário, consideraremos o material conforme e não aceitaremos qualquer reclamação posterior.

10. DEVOLUÇÕES

10.1 A devolução do material não será aceite sob quaisquer condições, excepto com o acordo excepcional da direcção e apenas se a embalagem não tiver sido aberta. Neste caso, será aplicado um desconto de 30%. Não serão aceites produtos fora de stock, produtos obsoletos, encomendas especiais ou não normalizadas e produtos com um valor antes de impostos inferior a 75 euros.

11. PROPRIEDADE DA MERCADORIA

11.1 Continuará a ser propriedade desta Empresa toda a mercadoria que não estiver totalmente paga.

11.2 Será enviada livre de custos de transporte para o armazém a indicar.

12. IMPOSTOS

Todos os impostos atualmente em vigor e os que no futuro possam afetar a produção dos referidos artigos, exceto se a sua repercussão não estiver expressamente proibida e que tenham por origem a venda, serão da responsabilidade do cliente.

13. PUBLICIDADE

13.1 O comprador é o único responsável pela obtenção da autorização do utilizador final, para que a Gree Products Portugal LDA possa tirar fotografias do equipamento GREE colocado nas suas instalações, bem como nos seus arredores, tanto no interior como no exterior.

13.2 Além disso, a Gree Products Portugal LDA informa que tem o direito de utilizar e publicar este conteúdo no seu website, em materiais publicitários, catálogos e comunicados de imprensa da Gree e das suas marcas.

14. JURISDIÇÃO

O comprador e o vendedor renunciarão a qualquer outro foro e jurisdição e submetem-se incondicionalmente aos tribunais de Lisboa.

15. PROTEÇÃO DE DADOS

A Gree Products Portugal LDA atuará como Responsável pelo Tratamento dos seus dados. Informamos que de acordo com o estabelecido pelo Regulamento (UE) 2016/679 do Parlamento Europeu e pela Lei Orgânica 36/2018, de 5 de dezembro, o tratamento dos seus dados pessoais é estabelecido exclusivamente para dar cumprimento efetivo à relação contratual que vincula as partes. Informamos igualmente que todos os dados fornecidos serão armazenados de forma segura e que serão mantidos no sistema enquanto sejam necessários para os fins para os quais foram recolhidos e que poderão ser enviados aos Responsáveis pelo seu tratamento, demais sociedades do Grupo consolidado e inclusivamente os localizados fora da UE abrangidos pelo Privacy Shied, para dar cumprimento à finalidade para a qual foram obtidos.

Caso pretenda, poderá retirar o seu consentimento em qualquer momento e exercer os seus direitos de acesso, retificação ou anulação dos seus dados, entrando em contacto com a empresa através do email:gdpr@greeproducts.pt



Gree Products Portugal LDA

Edif. Volvo 1º Dtº
Estrada nac. 10 Km 138.100
2695-671 São João da Talha
contact@greeproducts.pt

Comercial Back Office

☎ 211 216 271

✉ comercial@greeproducts.pt

Assistência técnica

✉ tecnica@greeproducts.pt

www.greeproducts.pt

INFORMAÇÕES SOBRE O DISTRIBUIDOR



Na Gree, encorajamos e inspiramos novas atitudes para possibilitar grandes mudanças. Ao confiar na Gree, contribui para um planeta melhor.